

Инструкция по эксплуатации Proline Promag H 300 HART

Электромагнитный расходомер

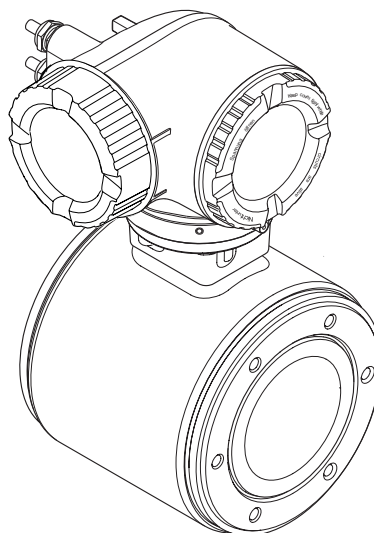

- Убедитесь в том, что документ хранится в безопасном месте и всегда доступен при работе с прибором.
- В целях предотвращения опасности для персонала и имущества внимательно ознакомьтесь с разделом "Основные правила техники безопасности", а также со всеми другими правилами техники безопасности, содержащимися в документе и имеющими отношение к рабочим процедурам.
- Изготовитель оставляет за собой право на изменение технических данных без предварительного уведомления. Актуальную информацию и обновления настоящего руководства по эксплуатации можно получить в региональном торговом представительстве Endress+Hauser.

Содержание

1	Информация о документе	6	5.2	Транспортировка изделия	20
1.1	Функция документа	6	5.2.1	Измерительные приборы без проушин для подъема	20
1.2	Условные обозначения	6	5.2.2	Измерительные приборы с проушинами для подъема	21
1.2.1	Символы по технике безопасности	6	5.2.3	Транспортировка с использованием вилочного погрузчика	21
1.2.2	Символы электрических схем	6	5.3	Утилизация упаковки	22
1.2.3	Символы связи	6	6	Монтаж	22
1.2.4	Символы для обозначения инструментов	7	6.1	Условия монтажа	22
1.2.5	Описание информационных символов	7	6.1.1	Монтажное положение	22
1.2.6	Символы на иллюстрациях	7	6.1.2	Требования, соответствующие условиям окружающей среды и процессу	24
1.3	Документация	8	6.1.3	Специальные инструкции по монтажу	26
1.3.1	Стандартная документация	8	6.2	Монтаж измерительного прибора	26
1.3.2	Дополнительная документация для различных приборов	8	6.2.1	Необходимые инструменты	26
1.4	Зарегистрированные товарные знаки	9	6.2.2	Подготовка измерительного прибора	26
2	Основные правила техники безопасности	10	6.2.3	Монтаж датчика	27
2.1	Требования к работе персонала	10	6.2.4	Поворот корпуса первичного преобразователя	29
2.2	Назначение	10	6.2.5	Поворот дисплейного модуля	30
2.3	Техника безопасности на рабочем месте	11	6.3	Проверка после монтажа	30
2.4	Безопасность при эксплуатации	11	7	Электрическое подключение	31
2.5	Безопасность продукции	12	7.1	Условия подключения	31
2.6	Безопасность информационных технологий	12	7.1.1	Необходимые инструменты	31
2.7	Информационная безопасность прибора	12	7.1.2	Требования к соединительному кабелю	31
2.7.1	Защита доступа на основе аппаратной защиты от записи	12	7.1.3	Назначение клемм	34
2.7.2	Защита от записи на основе пароля	12	7.1.4	Подготовка измерительного прибора	34
2.7.3	Доступ по цифровой шине	13	7.2	Соблюдайте местные нормы в отношении электроподключения	34
2.7.4	Доступ посредством веб-сервера	13	7.2.1	Подключение преобразователя	35
3	Описание изделия	14	7.2.2	Подключение выносного дисплея и рабочего модуля DKX001	37
3.1	Конструкция прибора	14	7.3	Обеспечьте выравнивание потенциалов	38
4	Приемка и идентификация изделия	15	7.3.1	Требования	38
4.1	Приемка	15	7.3.2	Пример подключения, стандартный сценарий	38
4.2	Идентификация прибора	16	7.3.3	Пример подключения в особых условиях	38
4.2.1	Заводская табличка преобразователя	17	7.4	Специальные инструкции по подключению	40
4.2.2	Заводская табличка сенсора	18	7.4.1	Примеры подключения	40
4.2.3	Символы на измерительном приборе	19	7.5	Обеспечение степени защиты	44
5	Хранение и транспортировка	20	7.6	Проверка после подключения	44
5.1	Условия хранения	20			

8	Опции управления	45			
8.1	Обзор опций управления	45			
8.2	Структура и функции меню управления	46			
8.2.1	Структура меню управления	46			
8.2.2	Принципы управления	47			
8.3	Доступ к меню управления через локальный дисплей	48			
8.3.1	Основной экран	48			
8.3.2	Представление навигации	50			
8.3.3	Экран редактирования	52			
8.3.4	Элементы управления	53			
8.3.5	Открытие контекстного меню	54			
8.3.6	Навигация и выбор из списка	56			
8.3.7	Прямой вызов параметра	56			
8.3.8	Вызов справки	57			
8.3.9	Изменение значений параметров	58			
8.3.10	Роли пользователей и соответствующие полномочия доступа	59			
8.3.11	Деактивация защиты от записи с помощью кода доступа	59			
8.3.12	Включение и выключение блокировки клавиатуры	60			
8.4	Доступ к меню управления через веб-браузер	60			
8.4.1	Диапазон функций	60			
8.4.2	Предварительные условия	61			
8.4.3	Установление соединения	62			
8.4.4	Вход в систему	64			
8.4.5	Пользовательский интерфейс	65			
8.4.6	Деактивация веб-сервера	66			
8.4.7	Выход из системы	66			
8.5	Доступ к меню управления посредством управляющей программы	67			
8.5.1	Подключение управляющей программы	67			
8.5.2	Field Xpert SFX350, SFX370	70			
8.5.3	FieldCare	70			
8.5.4	DeviceCare	72			
8.5.5	AMS Device Manager	72			
8.5.6	SIMATIC PDM	72			
8.5.7	Field Communicator 475	72			
9	Системная интеграция	73			
9.1	Обзор файлов описания прибора	73			
9.1.1	Данные о текущей версии для прибора	73			
9.1.2	Управляющие программы	73			
9.2	Передача измеряемых величин по протоколу HART	74			
9.3	Другие параметры настройки	75			
9.3.1	Функция пакетного режима в соответствии со спецификацией HART 7	75			
10	Ввод в эксплуатацию	78			
10.1	Проверка функционирования	78			
10.2	Включение измерительного прибора	78			
10.3	Установка языка управления	78			
10.4	Конфигурирование измерительного прибора	79			
10.4.1	Ввод названия прибора	80			
10.4.2	Настройка системных единиц измерения	80			
10.4.3	Отображение конфигурации ввода/вывода	82			
10.4.4	Настройка входного сигнала состояния	83			
10.4.5	Настройка токового входа	84			
10.4.6	Настройка токового выхода	85			
10.4.7	Настройка импульсного/частотного/релейного выхода	88			
10.4.8	Настройка местного дисплея	95			
10.4.9	Настройка отсечения при низком расходе	97			
10.4.10	Настройка определения пустой трубы	99			
10.4.11	Настройка входного сигнала HART	99			
10.4.12	Настройка релейного выхода	102			
10.4.13	Настройка двойного импульсного выхода	103			
10.5	Расширенная настройка	106			
10.5.1	Выполнение настройки сенсора	107			
10.5.2	Настройка сумматора	107			
10.5.3	Выполнение дополнительной настройки дисплея	109			
10.5.4	Выполнение очистки электродов	113			
10.5.5	Настройка WLAN	114			
10.5.6	Управление конфигурационными данными	115			
10.5.7	Использование параметров для администрирования приборов	117			
10.6	Моделирование	118			
10.7	Защита параметров настройки от несанкционированного доступа	122			
10.7.1	Защита от записи с помощью кода доступа	122			
10.7.2	Защита от записи посредством переключателя блокировки	124			
11	Эксплуатация	125			
11.1	Чтение статуса блокировки прибора	125			
11.2	Изменение языка управления	125			
11.3	Настройка дисплея	125			
11.4	Чтение измеренных значений	125			
11.4.1	Переменные процесса	126			
11.4.2	Подменю "Сумматор"	127			
11.4.3	Подменю "Входные значения"	128			
11.4.4	Выходное значение	129			
11.5	Адаптация измерительного прибора к рабочим условиям процесса	131			
11.6	Выполнение сброса сумматора	131			
11.6.1	Функции параметра параметр "Управление сумматора"	132			

11.6.2	Функции параметра параметр "Сбросить все сумматоры"	133	14.2	Запасные части	160
11.7	Просмотр журналов данных	133	14.3	Служба поддержки Endress+Hauser	160
12	Диагностика, поиск и устранение неисправностей	136	14.4	Возврат	160
12.1	Поиск и устранение общих неисправностей	136	14.5	Утилизация	161
12.2	Диагностическая информация, отображаемая на светодиодных индикаторах	139	14.5.1	Демонтаж измерительного прибора	161
12.2.1	Преобразователь	139	14.5.2	Утилизация измерительного прибора	161
12.3	Диагностическая информация на локальном дисплее	140	15	Аксессуары	162
12.3.1	Диагностическое сообщение	140	15.1	Аксессуары к прибору	162
12.3.2	Вызов мер по устранению ошибок	142	15.1.1	Для преобразователя	162
12.4	Диагностическая информация в веб-браузере	143	15.1.2	Для сенсора	162
12.4.1	Диагностические опции	143	15.2	Аксессуары для связи	163
12.4.2	Просмотр рекомендаций по устранению проблем	144	15.3	Аксессуары для обслуживания	164
12.5	Диагностическая информация в DeviceCare или FieldCare	144	15.4	Системные компоненты	164
12.5.1	Диагностические опции	144	16	Технические характеристики	165
12.5.2	Просмотр рекомендаций по устранению проблем	145	16.1	Приложение	165
12.6	Адаптация диагностической информации	145	16.2	Принцип действия и архитектура системы	165
12.6.1	Адаптация поведения диагностики	145	16.3	Вход	165
12.6.2	Адаптация сигнала состояния	146	16.4	Выход	168
12.7	Обзор диагностической информации	146	16.5	Источник питания	173
12.8	Необработанные события диагностики	152	16.6	Точностные характеристики	174
12.9	Перечень сообщений диагностики	152	16.7	Монтаж	176
12.10	Журнал событий	153	16.8	Окружающая среда	176
12.10.1	История событий	153	16.9	Процесс	177
12.10.2	Фильтрация журнала событий	154	16.10	Механическая конструкция	178
12.10.3	Обзор информационных событий	154	16.11	Управление	182
12.11	Перезагрузка измерительного прибора	155	16.12	Сертификаты и нормативы	187
12.11.1	Функции меню параметр "Сброс параметров прибора"	156	16.13	Пакеты приложений	188
12.12	Информация о приборе	156	16.14	Аксессуары	189
12.13	Версия программного обеспечения	158	16.15	Вспомогательная документация	190
13	Техническое обслуживание	159	Алфавитный указатель	192	
13.1	Задачи техобслуживания	159			
13.1.1	Наружная очистка	159			
13.1.2	Внутренняя очистка	159			
13.1.3	Замена уплотнений	159			
13.2	Измерения и испытания по прибору	159			
13.3	Служба поддержки Endress+Hauser	159			
14	Ремонт	160			
14.1	Общие указания	160			
14.1.1	Принципы ремонта и переоборудования	160			
14.1.2	Указания по ремонту и переоборудованию	160			





1 Информация о документе

1.1 Функция документа





Данное руководство по эксплуатации содержит информацию, необходимую на различных стадиях срока службы прибора: начиная с идентификации, приемки и хранения, монтажа, подсоединения, ввода в эксплуатацию, эксплуатации и завершая устранением неисправностей, сервисным обслуживанием и утилизацией.

1.2 Условные обозначения



1.2.1 Символы по технике безопасности



Символ	Значение
	ОПАСНО! Этот символ предупреждает об опасной ситуации. Допущение такой ситуации приведет к серьезным или смертельным травмам.
	ОСТОРОЖНО! Этот символ предупреждает об опасной ситуации. Допущение такой ситуации может привести к серьезным или смертельным травмам.
	ВНИМАНИЕ! Этот символ предупреждает об опасной ситуации. Допущение такой ситуации может привести к травмам небольшой и средней тяжести.
	УКАЗАНИЕ! Этот символ указывает на информацию о процедуре и на другие действия, которые не приводят к травмам.

1.2.2 Символы электрических схем



Символ	Значение
	Постоянный ток
	Переменный ток
	Постоянный и переменный ток
	Заземление Клемма заземления, которая уже заземлена посредством специальной системы.
	Клемма защитного заземления Клемма, которую перед подключением любого другого оборудования следует подключить к системе заземления.
	Эквипотенциальная клемма Клемма, которая должна быть подключена к системе заземления. Это может быть линейное заземление или заземление звездой, в зависимости от норм и правил, принятых в данной стране и компании.

1.2.3 Символы связи













Символ	Значение
	Беспроводная локальная сеть (WLAN) Обмен данными через беспроводную локальную сеть.
	Bluetooth Беспроводная передача данных между приборами на короткое расстояние.

Символ	Значение
	LED Светодиод не горит.
	LED Светодиод горит постоянно.
	LED Светодиод мигает.



1.2.4 Символы для обозначения инструментов



Символ	Значение
	Плоская отвертка
	Шестигранный ключ
	Рожковый гаечный ключ

1.2.5 Описание информационных символов

Символ	Значение
	Допустимо Означает допустимые процедуры, процессы или действия.
	Предпочтительно Означает предпочтительные процедуры, процессы или действия.
	Запрещено Означает запрещенные процедуры, процессы или действия.
	Подсказка Указывает на дополнительную информацию.
	Ссылка на документ
	Ссылка на страницу
	Ссылка на схему
	Примечание или отдельный шаг, на которые следует обратить внимание
	Серия этапов
	Результат этапа
	Помощь в случае проблемы
	Внешний осмотр

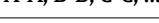
1.2.6 Символы на иллюстрациях

Символ	Значение
	Номера элементов
	Последовательность
	Виды
	Сечения

Символ	Значение
	Взрывоопасная зона
	Безопасная среда (невзрывоопасная среда)
	Направление потока

1.3 Документация



Обзор связанной технической документации:

- *W@M Device Viewer* : введите серийный номер с паспортной таблички (www.endress.com/deviceviewer)
- *Endress+Hauser Operations App*: введите серийный номер с паспортной таблички или просканируйте двумерный матричный код (QR-код) с паспортной таблички.



Подробный список отдельных документов и их кодов →  190

1.3.1 Стандартная документация

Тип документа	Назначение и содержание документа
Техническое описание	Информация о технических характеристиках и комплектации прибора В документе содержатся технические характеристики прибора, а также обзор его комплектующих и дополнительного оборудования.
Краткое руководство по эксплуатации датчика	Информация по подготовке прибора к эксплуатации – часть 1 Краткое руководство по эксплуатации датчика предназначено для специалистов, ответственных за установку измерительного прибора. <ul style="list-style-type: none"> ▪ Приемка и идентификация изделия ▪ Хранение и транспортировка ▪ Монтаж
Краткое руководство по эксплуатации преобразователя	Информация по подготовке прибора к эксплуатации – часть 2 Краткое руководство по эксплуатации преобразователя предназначено для специалистов, ответственных за ввод в эксплуатацию, настройку и регулировку параметров измерительного прибора (до выполнения первого измерения). <ul style="list-style-type: none"> ▪ Описание изделия ▪ Монтаж ▪ Электрическое подключение ▪ Опции управления ▪ Системная интеграция ▪ Ввод в эксплуатацию ▪ Информация по диагностике
Описание параметров прибора	Справочник по параметрам Документ содержит подробное описание параметров меню управления Expert. Документ предназначен для лиц, работающих с прибором на протяжении всего срока службы и выполняющих его настройку.

1.3.2 Дополнительная документация для различных приборов

В зависимости от заказанного исполнения прибор поставляется с дополнительными документами: строго соблюдайте инструкции, приведенные в дополнительной документации. Дополнительная документация является неотъемлемой частью документации по прибору.

1.4 Зарегистрированные товарные знаки

HART®

Зарегистрированный товарный знак FieldComm Group, Остин, Техас, США

Applicator®, FieldCare®, DeviceCare®, Field Xpert™, HistoROM®, Heartbeat Technology™

Зарегистрированные или ожидающие регистрации товарные знаки группы Endress +Hauser

2 Основные правила техники безопасности

2.1 Требования к работе персонала

Персонал, занимающийся монтажом, вводом в эксплуатацию, диагностикой и техническим обслуживанием, должен соответствовать следующим требованиям:

- ▶ Иметь соответствующую квалификацию для выполнения определенных функций и задач.
- ▶ Получить разрешение на выполнение данных работ от руководства предприятия.
- ▶ Знать нормы федерального/национального законодательства.
- ▶ Перед началом работы изучить и запомнить все инструкции, приведенные в настоящем руководстве, дополнительной документации, а также сертификате (в зависимости от сферы использования).
- ▶ Следовать инструкциям и базовым принципам эксплуатации.

Обслуживающий персонал должен соответствовать следующим требованиям:

- ▶ Пройти инструктаж и получить разрешение на выполнение соответствующих работ от руководства предприятия.
- ▶ Соблюдать инструкции из данного руководства.

2.2 Назначение

Область применения и рабочая среда

Измерительный прибор, описанный в настоящем руководстве по эксплуатации, предназначен только для измерения расхода жидкостей с проводимостью не менее 5 мкСм/см.

Также, в зависимости от заказанного исполнения, прибор можно использовать для измерения потенциально взрывоопасных, горючих, ядовитых и окисляющих веществ.

Измерительные приборы, предназначенные для использования во взрывоопасных зонах, для гигиенического применения, применения с повышенным риском ввиду наличия рабочего давления, имеют соответствующую маркировку на заводской табличке.

Поддержание надлежащего состояния измерительного прибора во время эксплуатации:

- ▶ Прибор должен эксплуатироваться в полном соответствии с данными на заводской табличке и общими условиями эксплуатации, приведенными в настоящем руководстве и в дополнительных документах.
- ▶ Основываясь на данных заводской таблички, проверьте, разрешено ли использовать заказанный прибор в опасной зоне (такие характеристики, как взрывозащита, безопасность камеры высокого давления).
- ▶ Используйте измерительный прибор только в тех продуктах, в отношении которых контактирующие с продуктом материалы обладают достаточной степенью стойкости.
- ▶ Если измерительный прибор эксплуатируется при температуре, отличной от атмосферной, то необходимо обеспечить строгое соблюдение базовых условий, приведенных в сопутствующей документации по прибору: раздел «Документация» . →  8.
- ▶ Обеспечьте постоянную защиту прибора от коррозии, вызываемой влиянием окружающей среды.

Использование не по назначению

Ненадлежащее использование может привести к снижению уровня безопасности. Изготовитель не несет ответственности за повреждения, вызванные неправильным использованием или использованием прибора не по назначению.

⚠ ОСТОРОЖНО

Опасность разрушения в результате воздействия агрессивных или абразивных жидкостей.

- ▶ Проверьте совместимость жидкости процесса с материалом датчика.
- ▶ Убедитесь, что все контактирующие с жидкостью материалы устойчивы к ее воздействию.
- ▶ Придерживайтесь указанного диапазона давления и температуры.

УКАЗАНИЕ

Проверка критичных случаев:

- ▶ В отношении специальных жидкостей и жидкостей для очистки Endress+Hauser обеспечивает содействие при проверке коррозионной стойкости смачиваемых материалов, однако гарантии при этом не предоставляются, поскольку даже незначительные изменения в температуре, концентрации или степени загрязнения в условиях технологического процесса могут привести к изменению коррозионной стойкости.

Остаточные риски

⚠ ОСТОРОЖНО

Работа электронного модуля и воздействие продукта могут приводить к нагреву поверхностей. Риск получения ожога!

- ▶ При повышенной температуре жидкости обеспечьте защиту от прикосновения для предотвращения ожогов.

2.3 Техника безопасности на рабочем месте

При работе с прибором:

- ▶ в соответствии с федеральным/национальным законодательством персонал должен использовать средства индивидуальной защиты.

Во время проведения сварочных работ на трубопроводах:

- ▶ запрещается заземлять сварочный аппарат через измерительный прибор.

В случае работы с прибором мокрыми руками:

- ▶ вследствие повышения риска поражения электрическим током следует надевать перчатки.

2.4 Безопасность при эксплуатации

Опасность травмирования.

- ▶ При эксплуатации прибор должен находиться в технически исправном и отказоустойчивом состоянии.
- ▶ Ответственность за отсутствие помех при эксплуатации прибора несет оператор.

Модификация прибора

Несанкционированная модификация прибора запрещена и может привести к непредвиденным рискам.

- ▶ Если, несмотря на это, требуется модификация, обратитесь в компанию Endress +Hauser.

Ремонт

Условия непрерывной безопасности и надежности при эксплуатации:

- ▶ Проведение ремонта прибора только при наличии специального разрешения.
- ▶ Соблюдение федеральных/государственных нормативных требований в отношении ремонта электрических приборов.

- ▶ Использование только оригинальных запасных частей и аксессуаров Endress+Hauser.

2.5 Безопасность продукции

Благодаря тому, что прибор разработан в соответствии с передовой инженерно-технической практикой, он удовлетворяет современным требованиям безопасности, прошел испытания и поставляется с завода в состоянии, безопасном для эксплуатации.

Он отвечает основным стандартам безопасности и требованиям законодательства, как указано в «Декларации соответствия ЕС», и тем самым удовлетворяет требованиям нормативных документов ЕС. Endress+Hauser подтверждает указанное соответствие нанесением маркировки CE на прибор.

2.6 Безопасность информационных технологий

Гарантия действует только в том случае, если установка и использование устройства производится согласно инструкциям, изложенным в Руководстве по эксплуатации. Устройство оснащено механизмом обеспечения защиты, позволяющим не допустить внесение каких-либо непреднамеренных изменений в установки устройства.

Безопасность информационных технологий соответствует общепринятым стандартам безопасности оператора и разработана с целью предоставления дополнительной защиты устройства, в то время как передача данных прибора должна осуществляться операторами самостоятельно.

2.7 Информационная безопасность прибора

Данный прибор снабжен набором специальных функций для реализации мер по защите на стороне оператора. Эти функции доступны для настройки пользователем и при правильном использовании гарантируют безопасность в процессе работы. В следующем разделе приведен обзор наиболее важных функций.

2.7.1 Защита доступа на основе аппаратной защиты от записи

Доступ для записи к параметрам прибора посредством локального дисплея, веб-браузера или управляющей программы (например, FieldCare, DeviceCare) можно деактивировать с помощью переключателя защиты от записи (DIP-переключателя на основной плате). При активированной аппаратной защите от записи параметры доступны только для чтения.

Прибор поставляется с деактивированной аппаратной защитой от записи →  124.

2.7.2 Защита от записи на основе пароля

Доступна установка различных паролей для защиты параметров прибора от записи и доступа к прибору посредством интерфейса WLAN.

- Пользовательский код доступа
Доступ для записи к параметрам прибора посредством локального дисплея, веб-браузера или управляющей программы (например, FieldCare, DeviceCare). С функциональной точки зрения этот способ эквивалентен аппаратной защите от записи.
- Пароль WLAN
Сетевой ключ защищает соединение между управляющим устройством (например, портативным компьютером или планшетом) и прибором по интерфейсу WLAN, который можно заказать как опцию.

Пользовательский код доступа

Доступ для записи к параметрам прибора посредством локального дисплея, веб-браузера или управляющей программы (например, FieldCare, DeviceCare) можно защитить произвольно задаваемым пользовательским кодом доступа (→  122).

При поставке прибор не имеет кода доступа, что соответствует значению 0000 (открыт).

Пароль WLAN

Соединение между управляющим устройством (например, портативным компьютером или планшетом) и прибором по интерфейсу WLAN (→  68), который можно заказать как опцию, защищается сетевым ключом. WLAN-аутентификация сетевого ключа соответствует стандарту IEEE 802.11.

При поставке прибора сетевой ключ устанавливается определенным образом в зависимости от конкретного прибора. Его можно изменить в разделе подменю **Настройки WLAN**, параметр параметр **Пароль WLAN** →  114.

Общие указания по использованию паролей

- Код доступа и сетевой ключ, установленные в приборе при поставке, следует изменить при вводе в эксплуатацию.
- При создании и управлении кодом доступа и сетевым ключом следуйте общим правилам создания надежных паролей.
- Ответственность за управление и аккуратное обращение с кодом доступа и сетевым ключом лежит на пользователе.

2.7.3 Доступ по цифровой шине

В случае подключения по цифровой шине работа с параметрами прибора может быть ограничена доступом *"Только для чтения"*. Изменить эту опцию можно в параметре параметр **Fieldbus доступ к записи**.

Эта настройка не влияет на передачу измеренного значения вышестоящей системе, которая гарантированно осуществляется всегда.

 Дополнительная информация: документ "Описание параметров прибора" по данному прибору →  190.

2.7.4 Доступ посредством веб-сервера

Эксплуатацию и настройку прибора можно осуществлять с помощью веб-браузера благодаря наличию встроенного веб-сервера (→  60). При этом используется соединение через служебный интерфейс (CDI-RJ45) или интерфейс WLAN.

В поставляемых приборах веб-сервер активирован. При необходимости (например, по окончании ввода в эксплуатацию) веб-сервер можно деактивировать в меню параметр **Функциональность веб-сервера**.

Информацию о приборе и его состоянии на странице вода в систему можно скрыть. За счет этого предотвращается несанкционированный доступ к этой информации.

 Дополнительная информация: документ "Описание параметров прибора" по данному прибору →  190.

3 Описание изделия

Измерительная система состоит из преобразователя и сенсора.

Прибор доступен в компактном исполнении:
преобразователь и сенсор находятся в одном корпусе.

3.1 Конструкция прибора

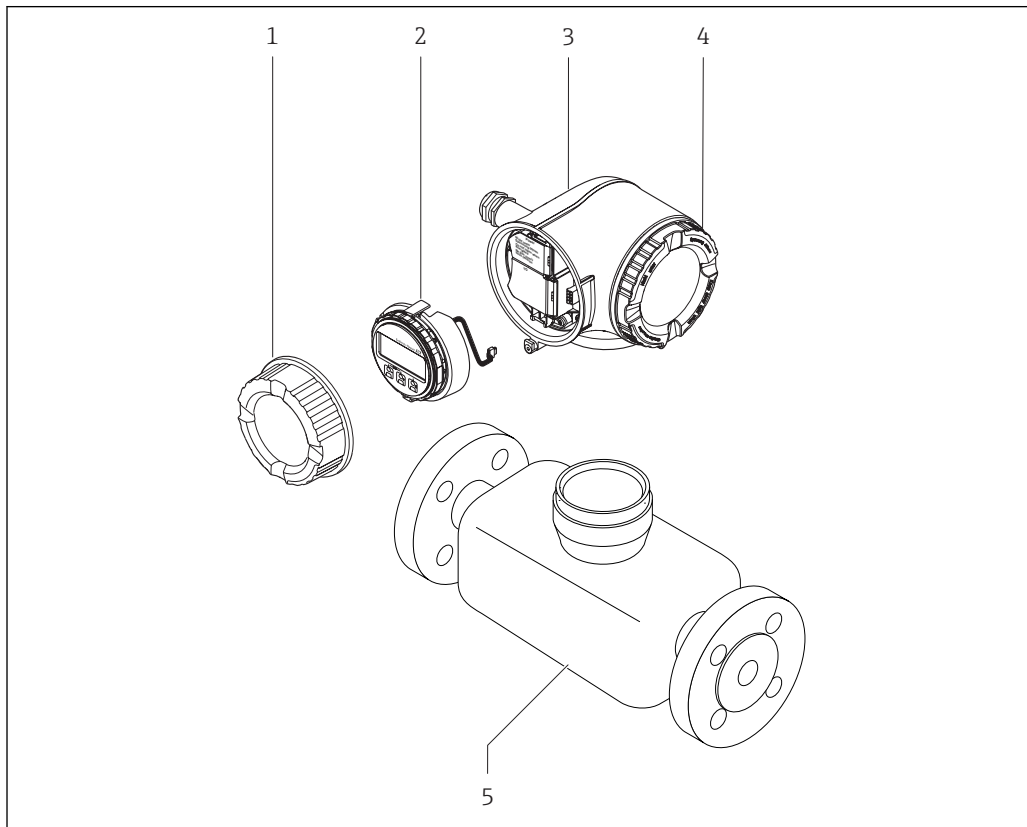

☐ 1 *Важные компоненты измерительного прибора*

- 1 *Крышка коммутационного отсека*
- 2 *Модуль дисплея*
- 3 *Корпус первичного преобразователя*
- 4 *Крышка отсека электронного модуля*
- 5 *Датчик*

4 Приемка и идентификация изделия

4.1 Приемка



A0028673

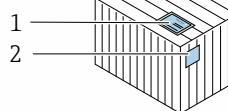
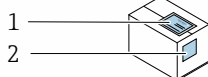

Совпадают ли коды заказа в транспортной накладной (1) с кодами заказа на наклейке прибора (2)?

A0029314

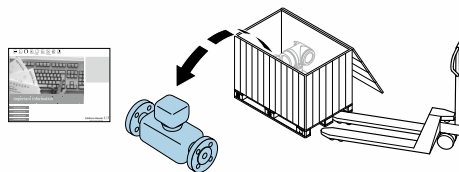

A0029315



A0028673

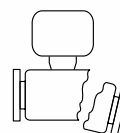
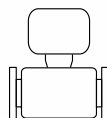

Не поврежден ли прибор?

A0029316



A0028673

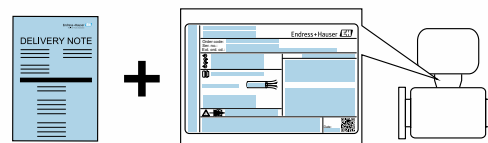

Совпадают ли данные на заводской табличке прибора с данными заказа в транспортной накладной?

A0029317



A0028673



Присутствует ли в комплекте компакт-диск с технической документацией (зависит от исполнения прибора) и другими документами?

A0029318





- При невыполнении одного из условий обратитесь в региональное торговое представительство Endress+Hauser.
- Компакт-диск CD-ROM может не входить в комплект поставки некоторых вариантов исполнения прибора! Техническая документация доступна через Интернет или в приложении *Operations on Endress+Hauser*, см. раздел "Идентификация изделия" → 16.

4.2 Идентификация прибора

Для идентификации измерительного прибора доступны следующие варианты:

- Данные на паспортной табличке (шильдике)
- Код заказа с подразделением функций и характеристик прибора в накладной
- Введите серийный номер, указанный на паспортной табличке в *W@M Device Viewer* (www.endress.com/deviceviewer): отобразится вся информация об измерительном приборе.
- Введите серийный номер, указанный на паспортной табличке в *приложении Operations om Endress+Hauser* или просканируйте двумерный штрих-код (QR-код) на паспортной табличке с помощью *приложения Operations om Endress+Hauser*: будет представлена вся информация об этом измерительном приборе.

Для получения информации о соответствующей технической документации см. следующие источники:

- Разделы "Дополнительная стандартная документация на прибор" →  8 и "Дополнительная документация для различных приборов" →  8
- *W@M Device Viewer*: введите серийный номер с паспортной таблички (www.endress.com/deviceviewer)
- *Приложение Operations om Endress+Hauser*: введите серийный номер с паспортной таблички или просканируйте двумерный штрих-код (QR-код) на паспортной табличке.

4.2.1 Заводская табличка преобразователя

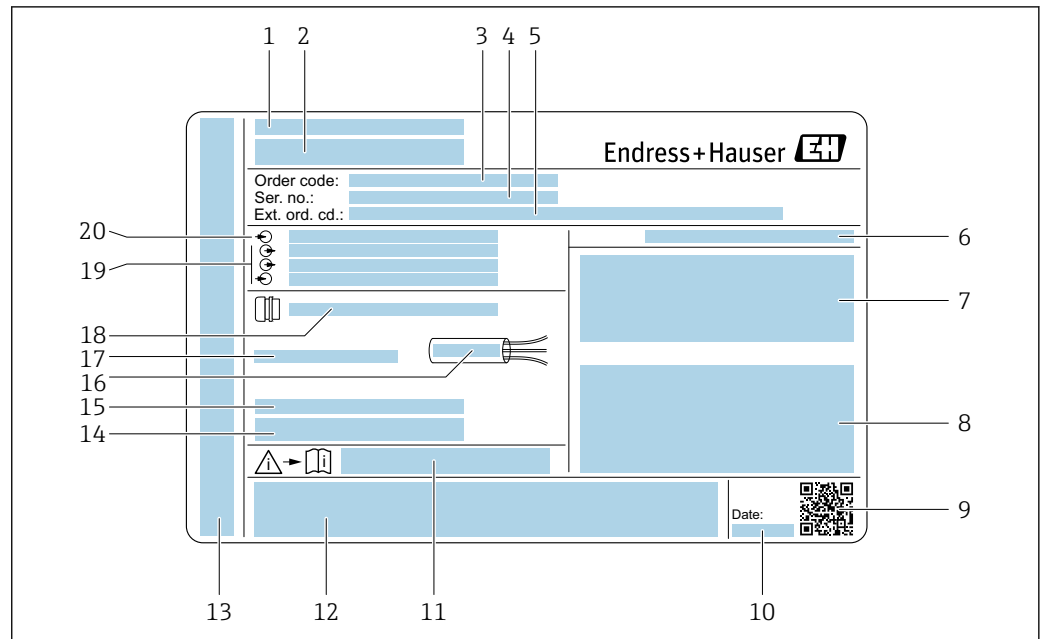

A0029192

2 Пример заводской таблички преобразователя

- 1 Место изготовления
- 2 Название преобразователя
- 3 Код заказа
- 4 Серийный номер (Ser. no.)
- 5 Расширенный код заказа (Ext. ord. cd.)
- 6 Степень защиты
- 7 Разрешения: использование во взрывоопасных зонах
- 8 Данные электрического подключения: доступные входы и выходы
- 9 Двумерный штрих-код
- 10 Дата изготовления: год-месяц
- 11 Номер дополнительных документов, связанных с обеспечением безопасности
- 12 Разрешения и сертификаты: например, маркировка CE, C-Tick
- 13 Область для степени защиты клемного отсека и отсека электронной вставки при использовании во взрывоопасных зонах
- 14 Версия микропрограммного обеспечения (FW) и версия прибора (Dev.Rev.), заводские значения
- 15 Область для размещения дополнительной информации об особых приборах
- 16 Допустимый температурный диапазон для кабеля
- 17 Допустимая температура окружающей среды (T_a)
- 18 Информация о кабельном вводе
- 19 Доступные входы и выходы, напряжение питания
- 20 Характеристики электрического подключения, напряжение питания

4.2.2 Заводская табличка сенсора

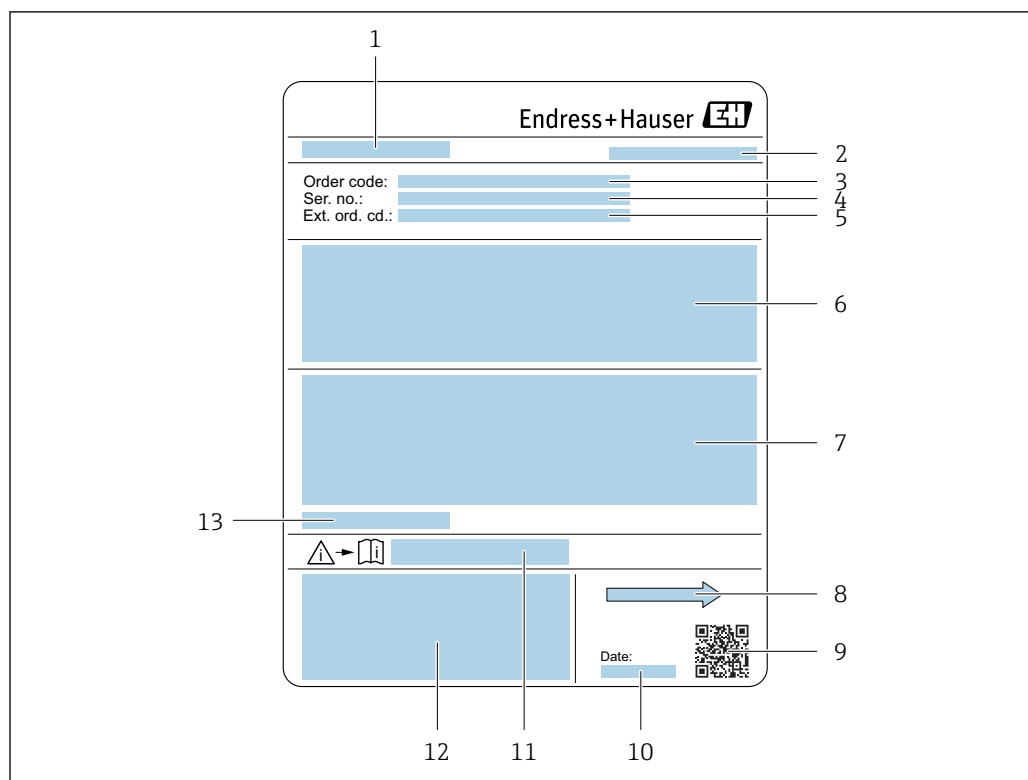

A0029204

3 Пример заводской таблички сенсора

- 1 Название сенсора
- 2 Место изготовления
- 3 Код заказа
- 4 Серийный номер (Ser. no.)
- 5 Расширенный код заказа (Ext. ord. cd.)
- 6 Расход; номинальный диаметр сенсора; расчетное давление; номинальное давление; давление в системе; диапазон температуры жидкости; материал футеровки и измерительных электродов
- 7 Информация о сертификации по оценке взрывозащиты, Директива по оборудованию, работающему под давлением, и степень защиты
- 8 Направление потока
- 9 Двумерный штрих-код
- 10 Дата изготовления: год-месяц
- 11 Номер дополнительных документов, связанных с обеспечением безопасности → 190
- 12 Маркировка ЕС, C-Tick
- 13 Допустимая температура окружающей среды (T_a)



i Номер заказа

Повторный заказ измерительного прибора осуществляется с использованием кода заказа.

Расширенный код заказа

- Всегда содержит тип прибора (основное изделие) и основные технические характеристики (обязательные позиции).
- Из числа дополнительных спецификаций (дополнительных характеристик) в расширенный код заказа включают только те характеристики, которые имеют отношение к обеспечению безопасности и сертификации (например, LA). При заказе дополнительных спецификаций они указываются обобщенно с использованием символа-заполнителя # (например, #LA#).
- Если в составе заказанных дополнительных технических характеристик отсутствуют характеристики, имеющие отношение к обеспечению безопасности и сертификации, они отмечаются + символом-заполнителем (например, XXXXXX-ABCDE+).

4.2.3 Символы на измерительном приборе

Символ	Значение
	ПРЕДУПРЕЖДЕНИЕ! Данный символ предупреждает о наличии опасной ситуации. Если не предотвратить эту ситуацию, она может привести к серьезной или смертельной травме.
	Ссылка на документацию Ссылается на соответствующую документацию об устройстве.
	Соединение с защитным заземлением Контакт, который перед подключением любого другого оборудования следует подключить к системе заземления.

5 Хранение и транспортировка

5.1 Условия хранения

Хранение должно осуществляться с учетом следующих требований:

- Храните прибор в оригинальной упаковке, обеспечивающей защиту от ударов.
- Удаление защитных крышек или колпачков, установленных на соединениях к процессу, не допускается. Они предотвращают механическое повреждение поверхности уплотнений и проникновение инородных веществ в измерительную трубку.
- Обеспечьте защиту от прямого солнечного света во избежание излишнего нагревания поверхности.
- Выберите такое место для хранения, чтобы в измерительном приборе не накапливалась влага, так как заражение грибом или бактериями может повредить внутреннюю поверхность.
- Прибор должен храниться в сухом и не содержащем пыль месте.
- Хранение на открытом воздухе не допускается.

Температура хранения → 📄 176

5.2 Транспортировка изделия

Транспортировать измерительный прибор к точке измерения следует в оригинальной упаковке.

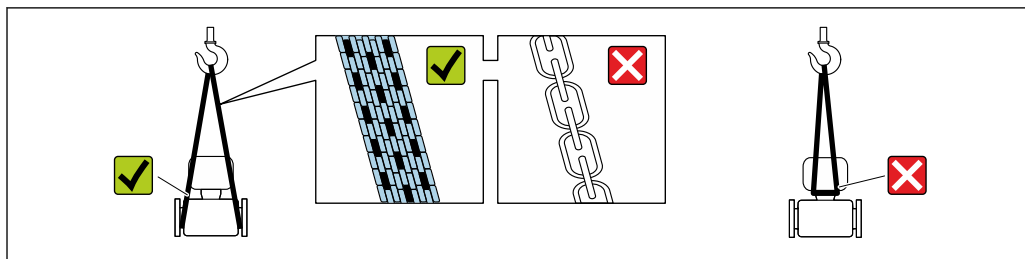

A0029252

i Удаление защитных крышек или колпачков, установленных на соединениях к процессу, не допускается. Они предотвращают механическое повреждение поверхности уплотнений и проникновение инородных веществ в измерительную трубку.

5.2.1 Измерительные приборы без проушин для подъема

⚠ ОСТОРОЖНО

Центр тяжести измерительного прибора находится выше точек подвеса грузоподъемных строп.

Возможность травмы из-за выскальзывания измерительного прибора.

- ▶ Закрепите измерительный прибор для предотвращения его вращения или скольжения.
- ▶ Найдите значение веса, указанное на упаковке (на наклейке).

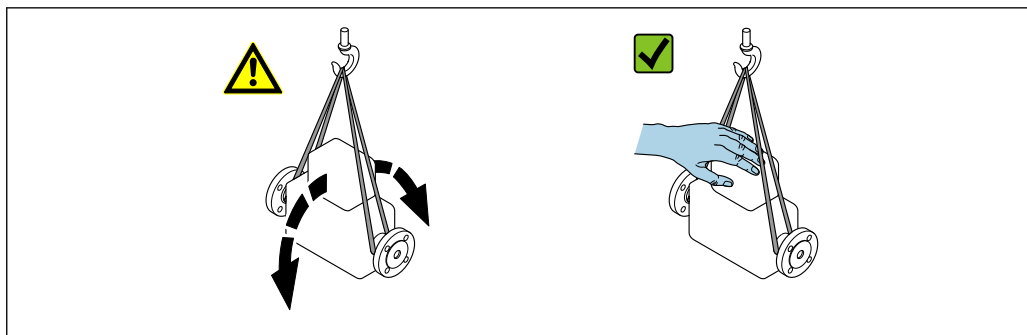

A0029214

5.2.2 Измерительные приборы с проушинами для подъема

⚠ ВНИМАНИЕ

Специальные инструкции по транспортировке приборов, оснащенных проушинами для подъема

- ▶ Для транспортировки прибора используйте только проушины для подъема, закрепленные на приборе или фланцах.
- ▶ В любой ситуации прибор должен быть закреплен не менее чем за две проушины.

5.2.3 Транспортировка с использованием вилочного погрузчика

При применении деревянных ящиков для транспортировки конструкция пола позволяет осуществлять погрузку с широкой или узкой стороны с помощью вилочного погрузчика.

⚠ ВНИМАНИЕ

Опасность повреждения магнитной катушки

- ▶ При транспортировке с помощью вилочного погрузчика не поднимайте датчик за металлический корпус.
- ▶ Это может привести к повреждению находящихся внутри магнитных катушек.

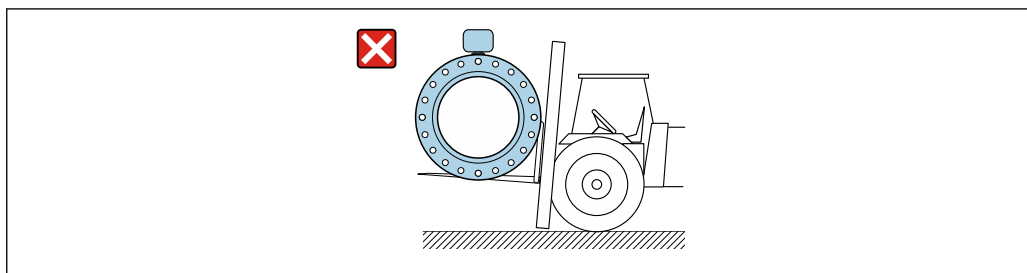

A0029319

5.3 Утилизация упаковки

Все упаковочные материалы экологически безопасны и полностью пригодны для вторичного использования:

- Вторичная упаковка измерительного прибора: полимерная растягивающаяся пленка, соответствующая директиве ЕС 2002/95/ЕС (RoHS).
- Упаковка:
 - деревянный ящик, переработка которого осуществляется в соответствии со стандартом ISPM 15, что подтверждается нанесением логотипа IPPC;
 - или
 - картон, соответствующей Европейской директиве по упаковке 94/62EC; возможность переработки подтверждена путем нанесения символа RESY.
- Упаковка для перевозки морским транспортом (опция): деревянный ящик, переработка которого осуществляется в соответствии со стандартом ISPM 15, что подтверждается нанесением логотипа IPPC.
- Средства для переноса и монтажа:
 - Одноразовый пластмассовый поддон
 - Пластмассовые наклейки
 - Пластмассовые клейкие полоски
- Подкладочный материал: упругая бумага

6 Монтаж

6.1 Условия монтажа

6.1.1 Монтажное положение

Место монтажа

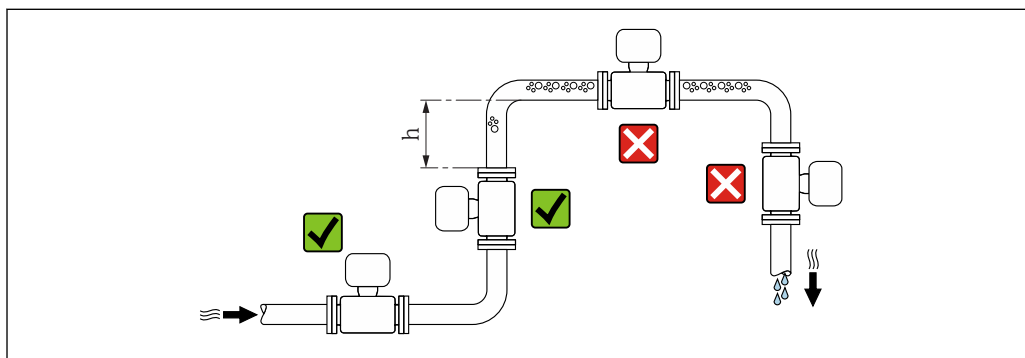

A0029343

Предпочтительна установка сенсора в восходящей трубе. Убедитесь, что до следующего изгиба трубы соблюдается достаточное расстояние: $h \geq 2 \times DN$

Скапливание пузырьков газа в измерительной трубе может привести к увеличению погрешности измерения. Поэтому не допускается монтаж расходомера в следующих точках трубопровода:

- В самой высокой точке трубопровода.
- Непосредственно перед свободным сливом из спускной трубы.

Монтаж в спускных трубах

В спускных трубах, длина которых $h \geq 5$ м (16,4 фут), после сенсора следует установить сифон или выпускной клапан. Эта мера позволяет предотвратить

снижение давления и, соответственно, опасность повреждения измерительной трубы. Кроме того, эта мера предотвращает потерю силы нагнетания жидкости.

i Информация об устойчивости футеровки к парциальному вакууму

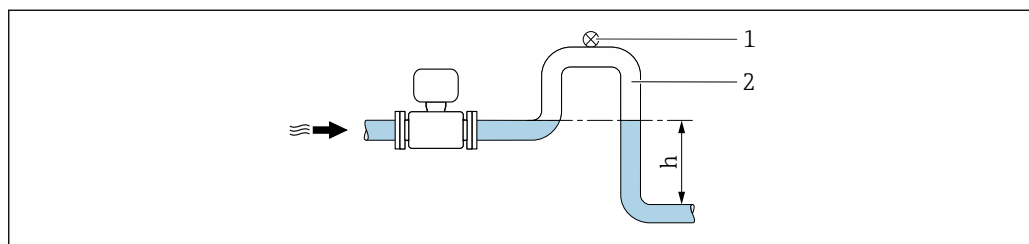

A0028981

4 Монтаж в спускной трубе

- 1 Выпускной клапан
- 2 Сифон
- h Длина спускной трубы

Монтаж в частично заполненных трубах

Для частично заполненных труб с уклоном требуется конфигурация дренажного типа. Дополнительная защита обеспечивается функцией контроля заполнения трубы (EPD), с помощью которой выявляются пустые или частично заполненные трубы.

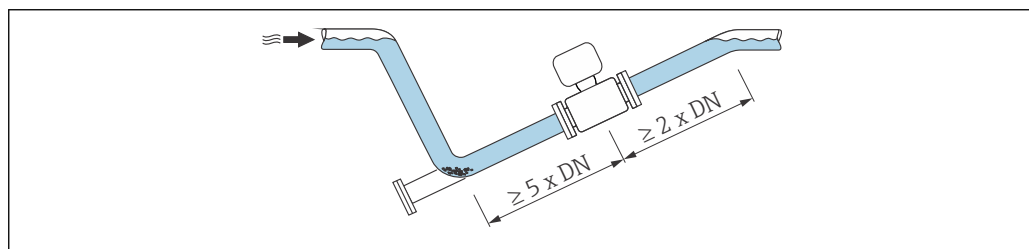

A0029257

Ориентация

Для правильной установки сенсора убедитесь в том, что направление стрелки на паспортной табличке сенсора совпадает с направлением потока продукта (в трубопроводе).

Выбор оптимальной ориентации позволяет предотвратить скопление воздуха и газа и образование отложений в измерительной трубе.

Измерительный прибор также предлагает использовать функцию контроля заполнения трубы для обнаружения частично заполненных измерительных труб в случае дегазации жидкостей или изменения рабочего давления.

Вертикально

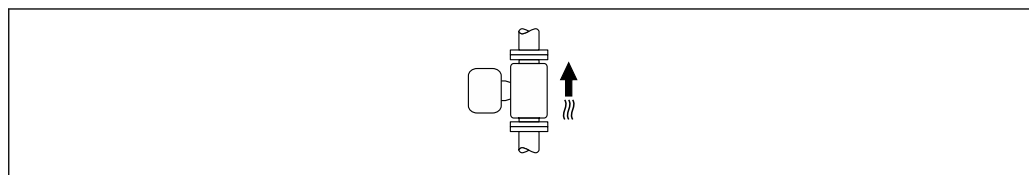

A0015591

Оптимально для самоопорожняющихся трубопроводов и при использовании функции контроля заполнения трубы.

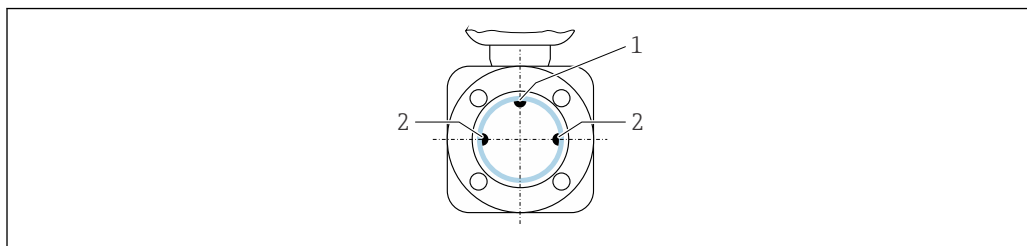
Горизонтально

A0028996

- 1 Электрод EPD для контроля заполнения трубы
2 Измерительные электроды

- i** В идеале, измерительные электроды должны находиться в горизонтальном положении. Такое расположение позволяет предотвратить кратковременную изоляцию двух измерительных электродов переносимыми жидкостью пузырьками воздуха.
- Функция контроля заполнения трубы работает только в том случае, если корпус преобразователя направлен вверх. В противном случае гарантия выявления пустой или частично заполненной трубы отсутствует.

Входные и выходные прямые участки

По возможности сенсор следует устанавливать выше по направлению потока от какой-либо арматуры: клапанов, тройников или колен.

Для обеспечения точности измерения необходимо выдержать следующие длины входных и выходных прямых участков:

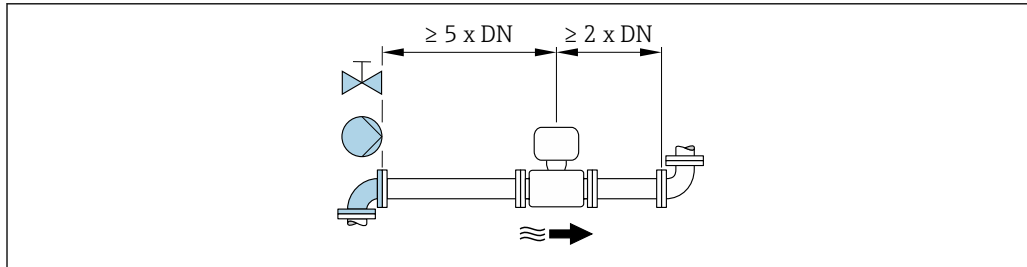

A0028997

Монтажные размеры

- i** Данные о размерах и монтажных расстояниях прибора приведены в разделе "Механическая конструкция" документа "Техническое описание"

6.1.2 Требования, соответствующие условиям окружающей среды и процессу**Диапазон температур окружающей среды**

При эксплуатации вне помещений:

- Установите измерительный прибор в затененном месте.
- Избегайте попадания прямых солнечных лучей на прибор, особенно в регионах с жарким климатом.
- Избегайте прямого воздействия погодных условий.

Давление в системе

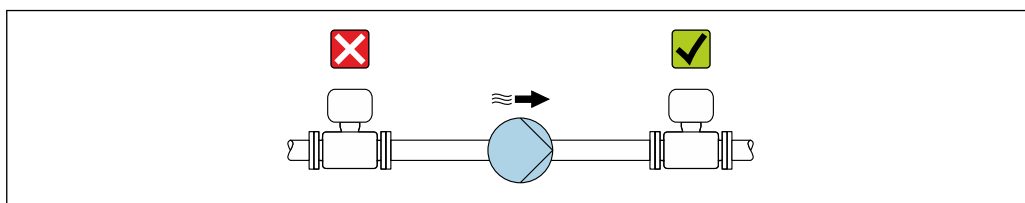

A0028777

Не устанавливайте сенсор на стороне всасывания насоса, чтобы избежать риска понижения давления и, следовательно, повреждения футеровки.

- i** Кроме того, при использовании поршневых, перистальтических или диафрагменных насосов необходимо устанавливать компенсаторы пульсаций.
- i**
 - Информация об устойчивости футеровки к парциальному вакууму
 - Информация об ударопрочности системы измерения
 - Информация о вибростойкости системы измерения

Вибрации

При наличии особо сильных вибраций трубопровод и сенсор необходимо установить на опоры и зафиксировать.

- i**
 - Информация об ударопрочности системы измерения
 - Информация о вибростойкости системы измерения

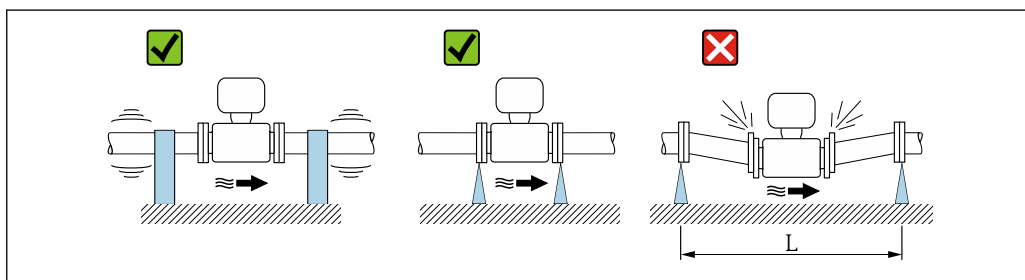

A0029004

5 Меры по предотвращению вибрации прибора ($L > 10$ м (33 фута))

Адаптеры

Для установки сенсора в трубах большого диаметра можно использовать адаптеры DIN EN 545 (переходники с двойным фланцем). В результате при увеличении скорости потока снижается погрешность измерения медленнотекущих жидкостей. Приведенная ниже номограмма может применяться для расчета потери давления, обусловленной использованием переходников на сужение и расширение:

- i**
 - Данная номограмма применима только для жидкостей, вязкость которых близка к вязкости воды.
 - Для высоковязкой среды больший диаметр измерительной трубки может учитываться с целью сокращения потерь давления.
1. Вычислите соотношения диаметров d/D .
 2. При помощи номограммы найдите значение потери давления, исходя из скорости потока (по ходу потока после сужения) и соотношения d/D .

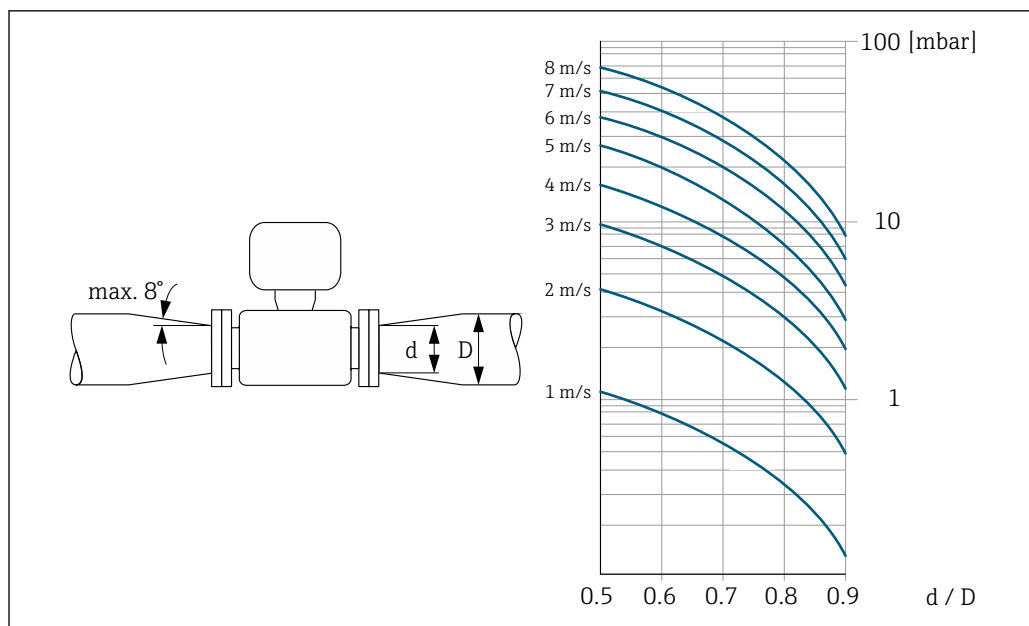

A0029002

6.1.3 Специальные инструкции по монтажу

Защитный козырек

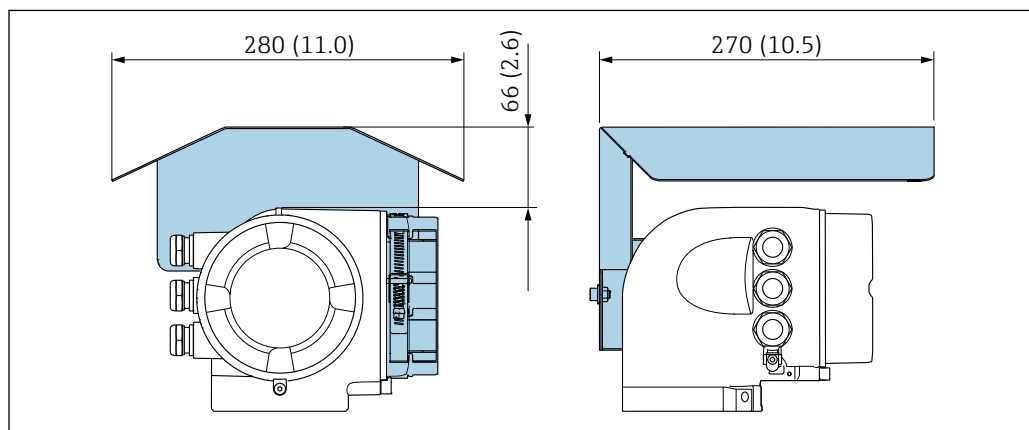

A0029553

6.2 Монтаж измерительного прибора

6.2.1 Необходимые инструменты

Для сенсора

Для фланцев и других присоединений к процессу:

- Болты, гайки, уплотнения и т.д. не входят в комплект поставки и предоставляются заказчиком.
- Соответствующие монтажные инструменты

6.2.2 Подготовка измерительного прибора

1. Удалите всю оставшуюся транспортную упаковку.
2. Удалите все защитные крышки или колпаки с сенсора.
3. Снимите наклейку с крышки отсека электронного модуля.

6.2.3 Монтаж датчика

⚠ ОСТОРОЖНО

Плохое уплотнение в месте присоединения к процессу представляет опасность!

- ▶ Убедитесь в том, что внутренний диаметр прокладок больше или равен внутреннему диаметру присоединений к процессу и трубопровода.
- ▶ Убедитесь в том, что прокладки чистые и не имеют повреждений.
- ▶ Установите прокладки надлежащим образом.

1. Убедитесь в том, что стрелка на сенсоре совпадает с направлением потока среды.
2. Для обеспечения соответствия спецификации прибора устанавливайте измерительный прибор между фланцами трубопровода таким образом, чтобы он находился в центре секции, где осуществляется измерение.
3. Установите измерительный прибор или разверните корпус преобразователя таким образом, чтобы кабельные вводы не были направлены вверх.

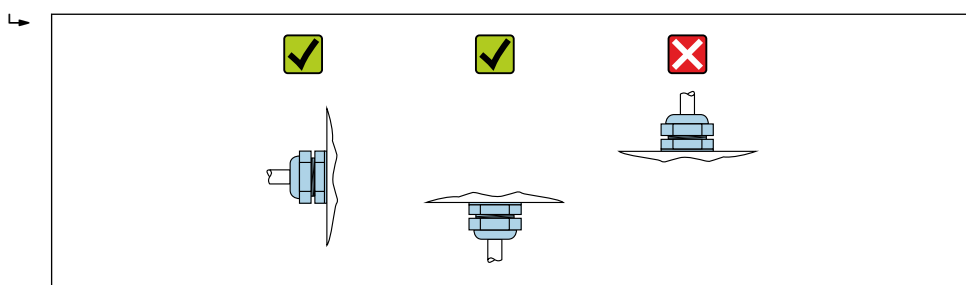

A0029263

Сенсор поставляется с предварительно установленными присоединениями к процессу или без них, согласно заказу. Установленные присоединения к процессу надежно фиксируются на сенсоре 4 или 6 болтами с шестигранными головками.

- ▶ В зависимости от области применения и длины трубы:
Установите опору сенсора и закрепите его дополнительно.
- ▶ При использовании соединений из полимерных материалов:
Крайне важно закрепить сенсор.

i Подходящий комплект для настенного монтажа можно заказать в Endress +Hauser отдельно как аксессуар → 189.

Вваривание сенсора в трубу (сварные соединения)

⚠ ОСТОРОЖНО

Существует риск повреждения электронного модуля!

- ▶ Убедитесь, что сварочный аппарат не заземлен через сенсор или преобразователь.
1. Прихватите сенсор сваркой, закрепив его на трубе. Подходящие приспособления для сварки можно заказать отдельно в качестве аксессуара → 189.
 2. Ослабьте винты на фланце присоединения к процессу и снимите сенсор с трубы вместе с уплотнением.
 3. Приварите присоединение к процессу к трубе.
 4. Установите сенсор на трубу. При этом убедитесь, что уплотнение не загрязнено и расположено правильно.

- ▶ Если тонкостенные трубы для продуктов питания сварены правильно: демонтируйте сенсор и уплотнение, даже если уплотнение не повреждено под воздействием высокой температуры.

 Необходимо обеспечить возможность открыть трубу минимум на 8 мм (0,31 дюйм) для обеспечения демонтажа.

Монтаж уплотнений



При установке уплотнений следуйте приведенным ниже инструкциям:

1. В случае выбора металлических присоединений к процессу необходимо плотно затянуть винты. Присоединение к процессу образует металлический контакт с сенсором, обеспечивающий требуемое давление на уплотнение.
2. В случае присоединений к процессу из полимерных материалов соблюдайте максимальный момент для смазанной резьбы: 7 Нм (5,2 фунт сила фут); следует установить уплотнение между присоединением к процессу и контрфланцем, если фланцы из полимерных материалов.
3. В зависимости от области применения уплотнения следует периодически заменять, в особенности при использовании литых уплотнений (асептическое исполнение)! Периодичность замены уплотнений зависит от частоты выполнения циклов очистки, температуры очистки и температуры среды. Сменные уплотнения можно заказать в качестве аксессуара →  189.

Установка колец заземления (DN 2...25 (1/12...1"))

 Обратите внимание на информацию о выравнивании потенциалов .

При использовании присоединений к процессу из полимерных материалов (например, фланцевых присоединений или клеевых соединений) необходимо установить дополнительные кольца заземления, для выравнивания потенциалов сенсора и жидкости. Отсутствие колец заземления может привести к снижению точности измерения или разрушению сенсора в результате электрохимического разложения электродов.

-  В зависимости от типа заказанного оборудования в некоторых технологических соединениях вместо колец заземления используются пластиковые диски. Эти пластиковые диски устанавливаются только в качестве «прокладок» и не выполняют функцию выравнивания потенциалов. Кроме того, они выполняют важную функцию уплотнителя сенсор/соединение. По этой причине при наличии технологических соединений без металлических колец заземления снятие этих пластиковых дисков/уплотнений запрещено, их установка является обязательным условием!
- Кольца заземления можно приобрести в компании Endress+Hauser в качестве отдельного комплектующего →  189. При заказе убедитесь, что кольца заземления совместимы с материалами, используемыми в электродах, поскольку в противном случае возникает опасность разрушения электродов в результате электрохимической коррозии! Спецификации материалов →  180.
- Кольца заземления, в т.ч. уплотнения, устанавливаются внутри технологического соединения. Поэтому длина соединения в результате не изменяется.

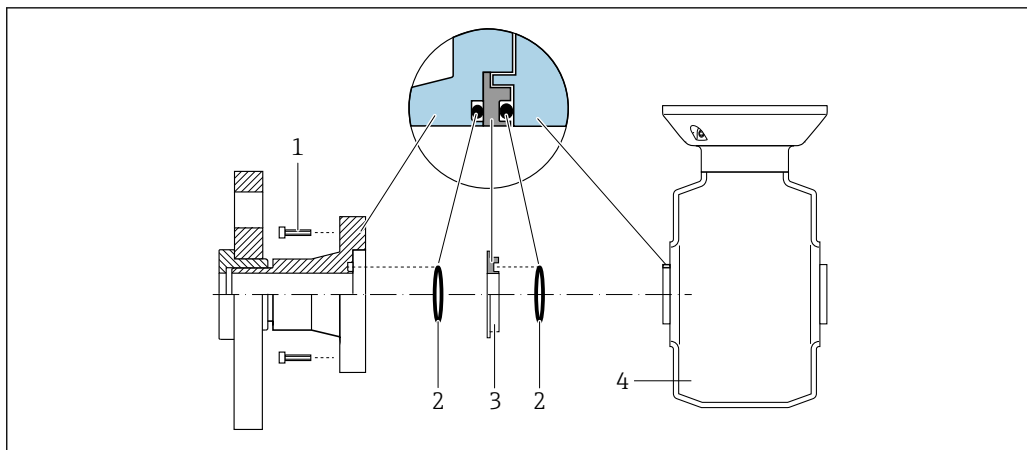

A0028971

6 Установка колец заземления

- 1 Болты с шестигранными головками технологических соединений
- 2 Уплотнительные кольца
- 3 Кольцо заземления или пластмассовый диск (прокладка)
- 4 Датчик

1. Ослабьте четыре или шесть болтов с шестигранными головками (1) и снимите присоединение к процессу с сенсора (4).
2. Снимите пластмассовый диск (3) вместе с двумя уплотнительными кольцами (2) с присоединения к процессу.
3. Поместите одно уплотнительное кольцо (2) в паз на присоединении к процессу.
4. Установите металлическое кольцо заземления (3) на присоединение к процессу, как показано на рисунке.
5. Поместите второе уплотнительное кольцо (2) в паз на кольце заземления.
6. Установите присоединение к процессу назад на сенсор. Выполняя эту операцию, убедитесь в соблюдении требований к максимальному моменту затяжки винтов для смазанной резьбы: 7 Нм (5,2 фунт сила фут)

6.2.4 Поворот корпуса первичного преобразователя

Для обеспечения доступа к клеммному отсеку или модулю дисплея можно повернуть корпус преобразователя.

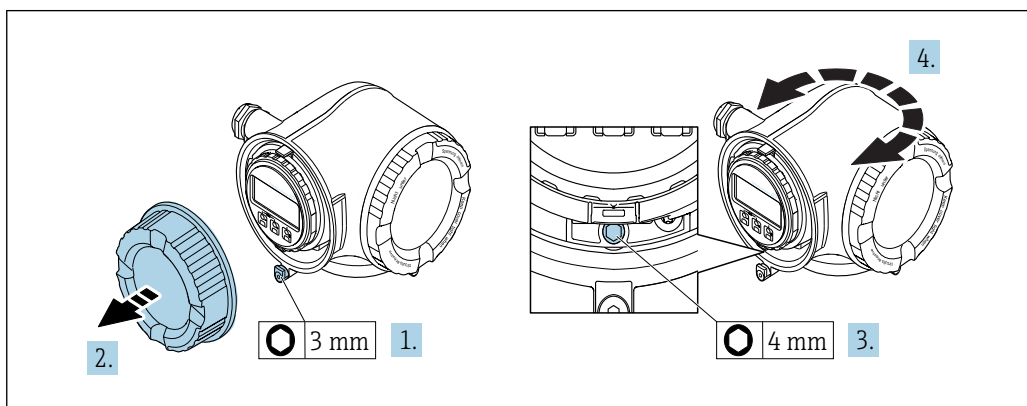

A0029993

1. Освободите зажим крышки клеммного отсека.
2. Отверните крышку соединительного отсека.
3. Ослабьте крепежный винт.
4. Поверните корпус в требуемое положение.

5. Плотно затяните зажимной винт.
6. Заверните крышку клеммного отсека
7. Закрепите крышку клеммного отсека зажимом.

6.2.5 Поворот дисплейного модуля

Для улучшения читаемости и повышения удобства модуль дисплея можно повернуть.

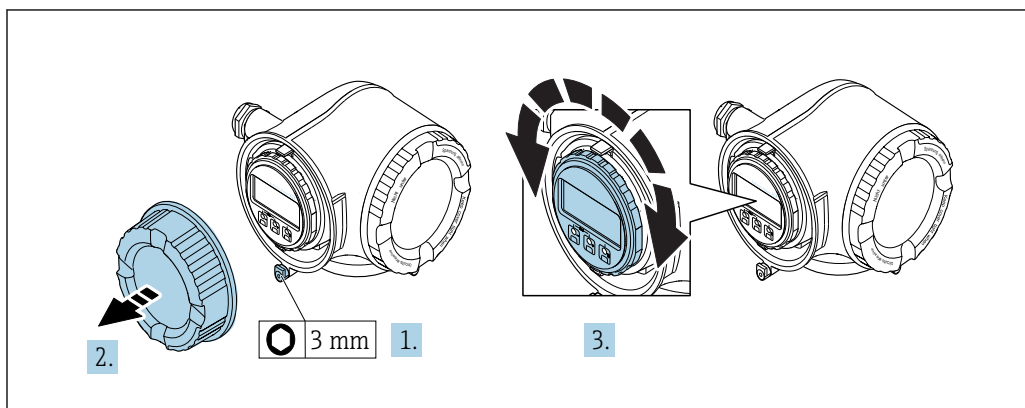

1. Освободите зажим крышки клеммного отсека.
2. Отверните крышку соединительного отсека.
3. Поверните модуль дисплея в нужное положение: макс. $8 \times 45^\circ$ в каждом направлении.
4. Закрутите крышку клеммного отсека.
5. Закрепите крышку клеммного отсека зажимом.

6.3 Проверка после монтажа

Не поврежден ли прибор (внешний осмотр)?	<input type="checkbox"/>
Измерительный прибор соответствует техническим характеристикам точки измерения? Например: <ul style="list-style-type: none"> ▪ Рабочая температура ▪ Рабочее давление (см. главу "Кривые зависимости температура/давление" документа "Техническое описание") ▪ Температура окружающей среды ▪ Диапазон измерения 	<input type="checkbox"/>
Выбрана правильная ориентация сенсора ? <ul style="list-style-type: none"> ▪ Соответствие типу сенсора ▪ Соответствие температуре среды ▪ Соответствие свойствам среды (выделение газов, содержание твердых частиц) 	<input type="checkbox"/>
Стрелка на паспортной табличке сенсора соответствует направлению потока жидкости в трубопроводе ?	<input type="checkbox"/>
Правильная ли маркировка и идентификация точки измерения (внешний осмотр)?	<input type="checkbox"/>
Затянуты ли крепежные винты с соответствующим моментом затяжки?	<input type="checkbox"/>

7 Электрическое подключение

УКАЗАНИЕ

На данном измерительном приборе не предусмотрен встроенный выключатель питания.

- ▶ Поэтому обеспечьте наличие подходящего выключателя или прерывателя цепи электропитания для быстрого отключения линии электроснабжения от сети при необходимости.
- ▶ Измерительный прибор снабжен предохранителем; тем не менее, при монтаже системы необходимо предусмотреть дополнительную защиту от чрезмерного тока (макс. 10 А).

7.1 Условия подключения

7.1.1 Необходимые инструменты

- Для кабельных вводов: используйте соответствующие инструменты
- Для крепежного зажима: шестигранный ключ 3 мм
- Устройство для зачистки проводов
- При использовании многожильных кабелей: инструмент для обжима втулок на концах проводов
- Для отсоединения кабеля от клемм: шлицевая отвертка ≤ 3 мм (0,12 дюйм)

7.1.2 Требования к соединительному кабелю

Соединительные кабели, предоставляемые заказчиком, должны соответствовать следующим требованиям.

Электрическая безопасность

В соответствии с применимыми федеральными/национальными нормами.

Кабель защитного заземления

Кабель: 2,1 мм² (14 AWG)

Сопротивление заземления должно быть меньше 1 Ом.

Допустимый диапазон температур

Минимальные требования: диапазон температуры для кабеля \geq температуры окружающей среды +20 К

Кабель питания

Подходит стандартный кабель.

Сигнальный кабель

Токовый выход 4...20 мА HART

Рекомендуется использовать экранированный кабель. Изучите схему заземления системы.

Токовый выход 0/4...20 мА

Подходит стандартный кабель.

Импульсный/частотный/релейный выход

Подходит стандартный кабель.

Двойной импульсный выход

Подходит стандартный кабель.

Релейный выход

Подходит стандартный кабель.

Токовый вход 0/4...20 мА

Подходит стандартный кабель.

Входной сигнал состояния

Подходит стандартный кабель.

Диаметр кабеля

- Поставляемые кабельные вводы:
M20 × 1,5 с кабелем диаметром 6 до 12 мм (0,24 до 0,47 дюйм)
- Пружинные клеммы:
Площадь поперечного сечения проводника 0,2 до 2,5 мм² (24 до 12 AWG)

Соединительный кабель для преобразователя - выносной дисплей и модуль управления DKX001

Стандартный кабель

В качестве соединительного кабеля можно использовать стандартный кабель.

Стандартный кабель	4 жилы (2 пары); витые пары с разделением с общим экраном
Экранирование	Луженая медная оплетка, оптическое перекрытие ≥ 85 %
Емкость: жила/экран	Максимум 1 000 нФ для зоны 1, класс I, раздел 1
L/R	Максимум 24 мкГн/Ом для зоны 1, класс I, раздел 1
Длина кабеля	Максимум 300 м (1 000 фут), см. следующую таблицу

Поперечный разрез	Используемая длина кабеля в безопасной зоне, Взрывоопасная зона 2, класс I, раздел 2 Взрывоопасная зона 1, класс I, раздел 1
0,34 мм ² (22 AWG)	80 м (270 фут)
0,50 мм ² (20 AWG)	120 м (400 фут)
0,75 мм ² (18 AWG)	180 м (600 фут)
1,00 мм ² (17 AWG)	240 м (800 фут)
1,50 мм ² (15 AWG)	300 м (1 000 фут)

Дополнительный соединительный кабель

Стандартный кабель	Кабель ПВХ 2 × 2 × 0,34 мм ² (22 AWG) с общим экраном (2 витых пары с разделением)
Огнеупорность	В соответствии с DIN EN 60332-1-2
Устойчивость к действию масел	В соответствии с DIN EN 60811-2-1
Экранирование	Луженая медная оплетка, оптическое перекрытие ≥ 85 %
Емкость: жила/экран	≤ 200 пФ/м
L/R	≤ 24 мкГн/Ом

Доступная длина кабеля	10 м (35 фут)
Рабочая температура	При монтаже в стационарном положении: -50 до +105 °С (-58 до +221 °F); с сохранением подвижности кабеля: -25 до +105 °С (-13 до +221 °F)

7.1.3 Назначение клемм

Преобразователь: напряжение питания, вход/выходы

Назначение клемм входов и выходов зависит от конкретного заказанного исполнения прибора. Описание назначения клемм конкретного прибора располагается на наклейке в крышке клеммного отсека.

Напряжение питания		Вход/выход 1		Вход/выход 2		Вход/выход 3	
1 (+)	2 (-)	26 (+)	27 (-)	24 (+)	25 (-)	22 (+)	23 (-)
Назначение клемм прибора: наклейка на клеммной крышке.							

 Назначение клемм выносного дисплея и модуля управления: →  37

7.1.4 Подготовка измерительного прибора

УКАЗАНИЕ

Недостаточное уплотнение корпуса!

Возможно существенное снижение технической надежности измерительного прибора.

- ▶ Используйте подходящие кабельные уплотнители, соответствующие требуемой степени защиты.

1. Если установлена заглушка, удалите ее.
2. При поставке измерительного прибора без кабельных уплотнителей: Подберите подходящий кабельный уплотнитель для соответствующего соединительного кабеля.
3. При поставке измерительного прибора с кабельными уплотнителями: См. требования к соединительному кабелю →  31.

7.2 Соблюдайте местные нормы в отношении электроподключения

УКАЗАНИЕ

Возможность снижения электробезопасности в результате некорректного подключения!

- ▶ Работа по электрическому подключению должна выполняться только квалифицированными специалистами.
- ▶ Обеспечьте соблюдение федеральных/национальных норм и правил.
- ▶ Обеспечьте соблюдение местных норм в отношении безопасности рабочих мест.
- ▶ Вначале всегда подключайте кабель защитного заземления , а затем остальные кабели.
- ▶ При использовании в потенциально взрывоопасной атмосфере изучите информацию, приведенную в документации по взрывозащищенному исполнению для данного конкретного прибора.

7.2.1 Подключение преобразователя

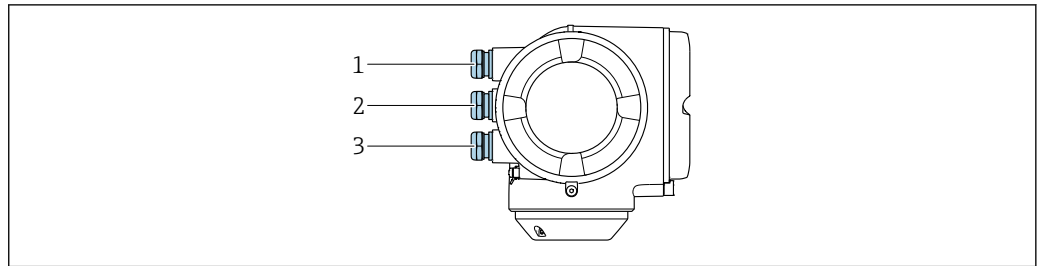

A0026781

- 1 Кабельный ввод для кабеля подачи напряжения питания
- 2 Кабельный ввод для передачи сигнала, вход/выход 1 и 2
- 3 Кабельный ввод для передачи входного/выходного сигнала; опция: подключение внешней антенны WLAN, подключение выносного модуля дисплея и управления DKX001 или служебного разъема

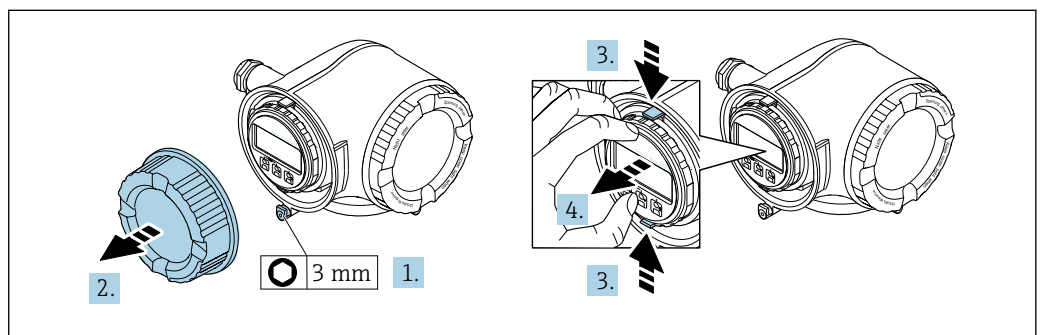

A0029813

1. Ослабьте зажим крышки клеммного отсека.
2. Отверните крышку клеммного отсека.
3. Сожмите выступы держателя модуля дисплея.
4. Снимите держатель модуля дисплея.

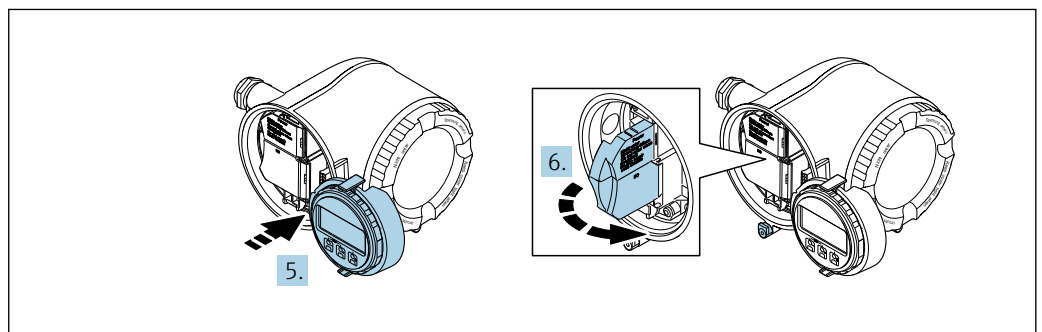

A0029814

5. Присоедините держатель к краю отсека электронного модуля.
6. Откройте крышку клеммного отсека.

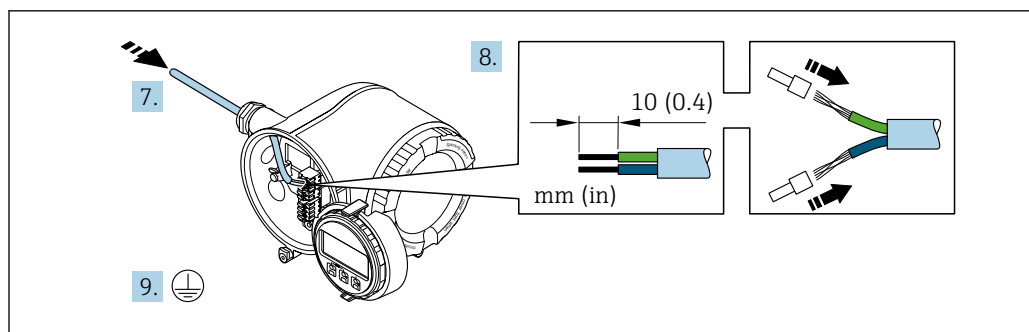

A0029815

7. Протолкните кабель через кабельный ввод. Чтобы обеспечить непроницаемое уплотнение, не удаляйте уплотнительное кольцо из кабельного ввода.
8. Зачистите концы проводов. При использовании многожильных кабелей закрепите на концах обжимные втулки .
9. Подключите защитное заземление.

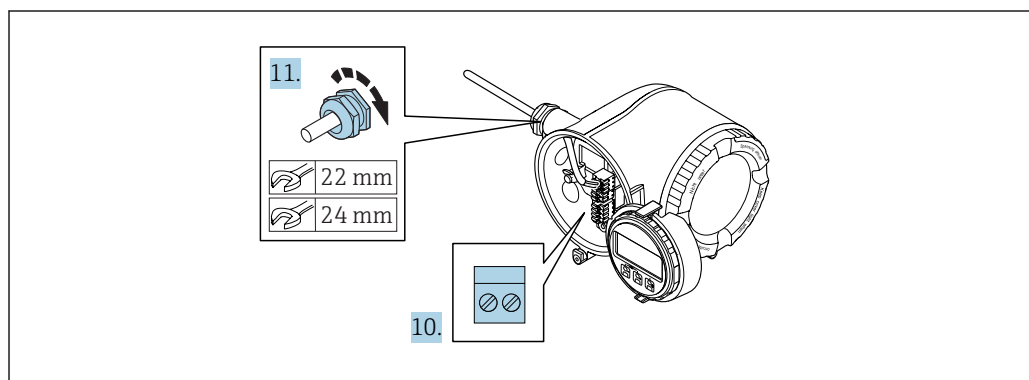

A0029816

10. Подсоедините кабель в соответствии с назначением клемм .
 - ↳ **Назначение контактов сигнального кабеля:** Назначение контактов данного прибора приведено на наклейке, находящейся на крышке клеммного отсека.
 - Назначение контактов питания:** Наклейка на крышке клеммного отсека или → 34.
11. Плотно затяните кабельные вводы.
 - ↳ На этом процесс подключения кабеля завершен.
12. Закройте крышку клеммного отсека.
13. Установите держатель модуля дисплея в отсек электронного модуля.
14. Закрутите крышку клеммного отсека.
15. Затяните зажим крышки клеммного отсека.

Отсоединение кабеля

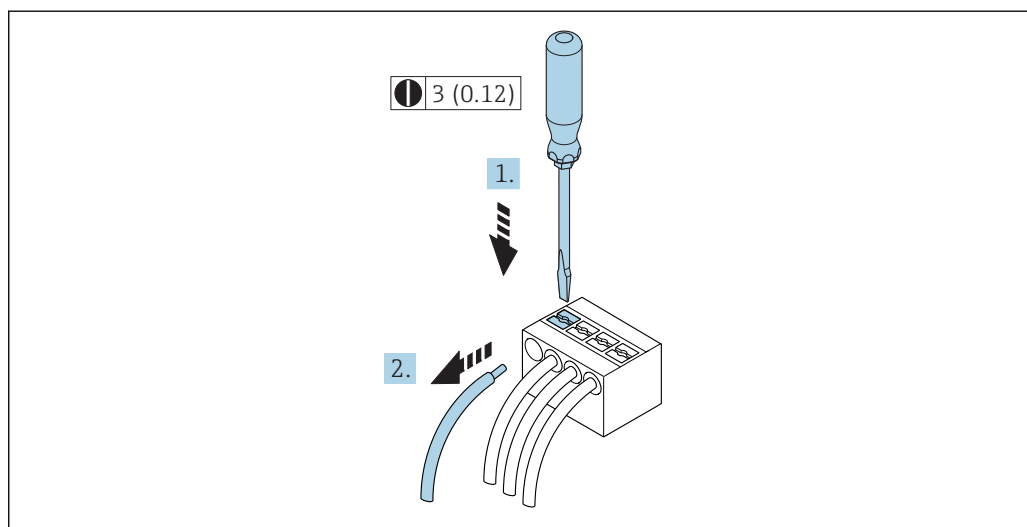

A0029598

7 Единица измерения, мм (дюйм)

1. Для отсоединения кабеля от клеммы разожмите проем между двумя отверстиями клеммы с помощью шлицевой отвертки,
2. одновременно вытягивая кабель из клеммы.

7.2.2 Подключение выносного дисплея и рабочего модуля DKX001

УКАЗАНИЕ

При последующем отдельном заказе: к преобразователю можно будет одновременно подключить только один дисплей или модуль управления. Выносной дисплей и модуль управления DKX001 невозможно одновременно подключить в качестве существующего дисплея или блока управления.

- ▶ Существующий встроенный модуль дисплея: отключите электрическое питание.
- ▶ Подключите выносной дисплей и модуль управления DKX001.

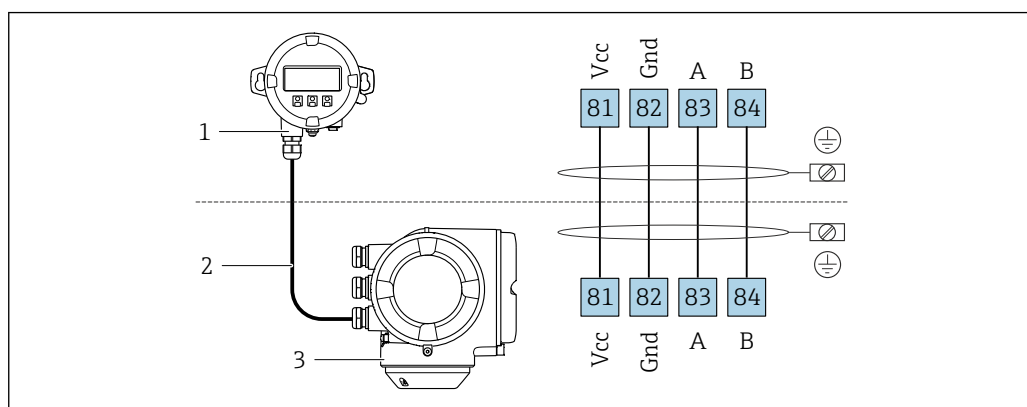

A0027518

- 1 Выносной дисплей и рабочий модуль DKX001
- 2 Соединительный кабель
- 3 Измерительный прибор

i Выносной дисплей и модуль управления DKX001 → 162

7.3 Обеспечьте выравнивание потенциалов

7.3.1 Требования

⚠ ВНИМАНИЕ

Повреждение электрода может стать причиной полного отказа всего прибора!

- ▶ Совпадение электрического потенциала жидкости и датчика
- ▶ Внутренние требования компании относительно заземления
- ▶ Требования к материалу труб и заземлению

7.3.2 Пример подключения, стандартный сценарий

Металлические технологические соединения

Выравнивание потенциалов осуществляется, как правило, с помощью металлических технологических соединений, которые находятся в контакте со средой и установлены непосредственно на датчике. Таким образом, как правило, нет необходимости в дополнительных мерах по выравниванию потенциалов.

7.3.3 Пример подключения в особых условиях

Технологические соединения из полимерных материалов

При использовании технологических соединений, изготовленных из полимерных материалов, необходимо установить дополнительные кольца заземления или технологические соединения со встроенным заземляющим электродом для обеспечения выравнивания потенциалов между сенсором и жидкой рабочей средой. При отсутствии выравнивания потенциалов возможно снижение точности измерения или разрушение сенсора в результате электрохимического разложения электродов.

При использовании колец заземления обратите внимание на следующее:

- В зависимости от типа заказанного оборудования в некоторых технологических соединениях вместо колец заземления используются пластмассовые шайбы. Эти пластмассовые шайбы устанавливаются только в качестве «прокладок» и не выполняют функцию выравнивания потенциалов. Кроме того, они играют важную функцию уплотнителя сенсор/соединение. По этой причине при наличии технологических соединений без металлических колец заземления снятие этих пластмассовых шайб/уплотнений запрещено, их установка является обязательным условием!
- Заземляющие кольца заземления можно заказать в Endress+Hauser как аксессуар. При заказе убедитесь, что кольца заземления совместимы с материалами, используемыми в электродах, поскольку в противном случае возникает опасность разрушения электродов в результате электрохимической коррозии!
- Кольца заземления, в т.ч. уплотнения, устанавливаются внутри технологического соединения. Поэтому длина соединения в результате не изменяется.

Выравнивание потенциалов с использованием дополнительного кольца заземления

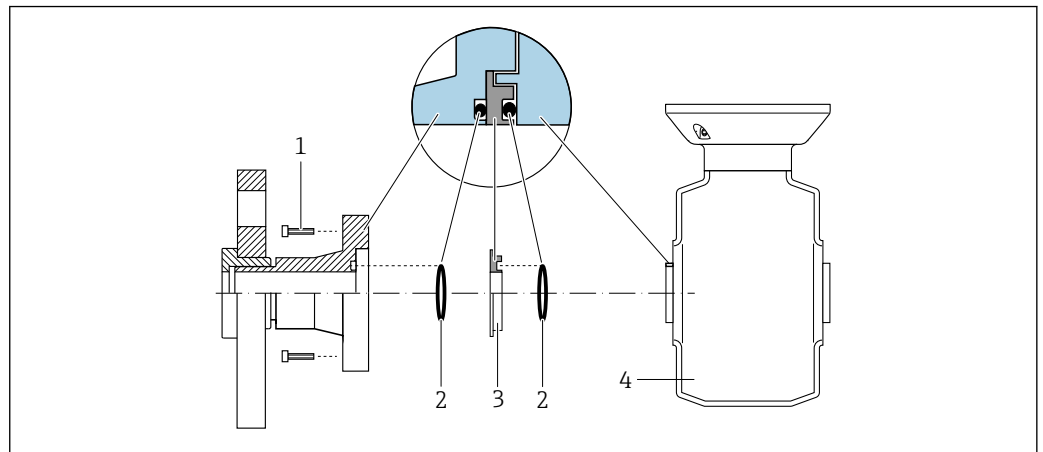

A0028971

- 1 Болты с шестигранными головками технологических соединений
- 2 Уплотнительные кольца
- 3 Пластмассовая шайба (прокладка) или кольцо заземления
- 4 Сенсор

Выравнивание потенциалов с использованием заземляющих электродов на технологическом соединении

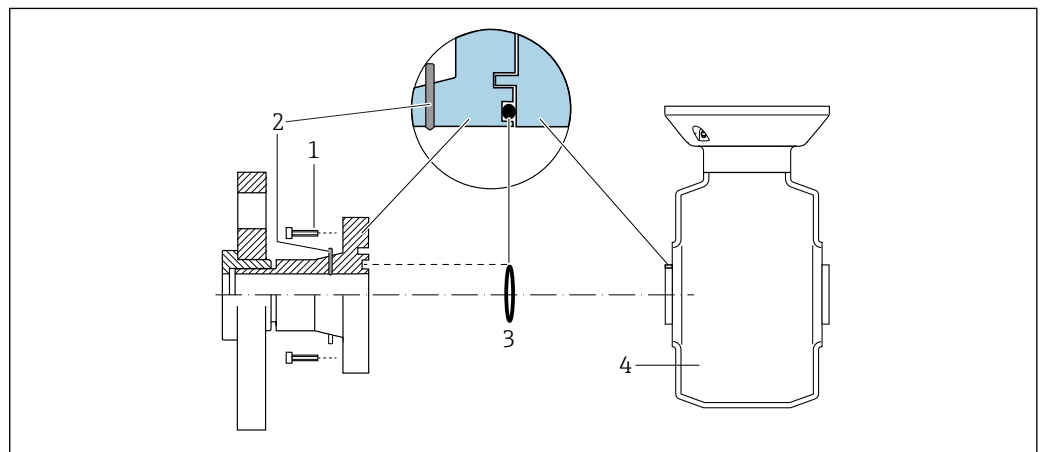

A0028972

- 1 Болты с шестигранными головками технологических соединений
- 2 Встроенные заземляющие электроды
- 3 Уплотнительное кольцо
- 4 Сенсор

7.4 Специальные инструкции по подключению

7.4.1 Примеры подключения

Токовый выход 4...20 мА HART

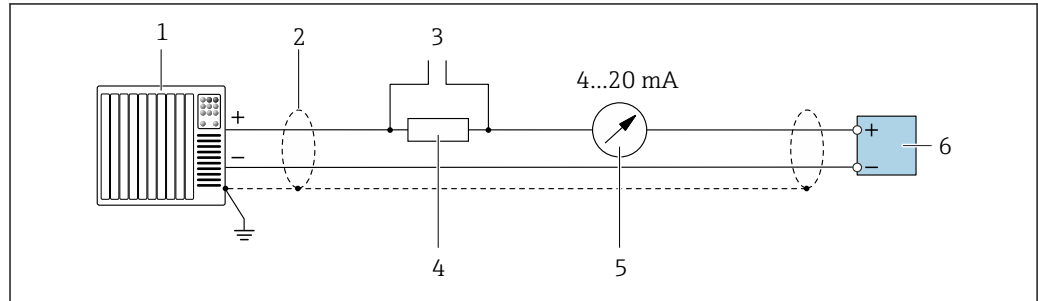

A0029055

8 Пример подключения для токового выхода 4...20 мА HART (активного)

- 1 Система автоматизации с токовым входом (например, ПЛК)
- 2 Экран кабеля: для выполнения требований по ЭМС необходимо заземление экрана кабеля с обоих концов; соблюдайте спецификацию кабелей
- 3 Подключение приборов, работающих по протоколу HART → 67
- 4 Резистор для подключения HART ($\geq 250 \text{ Ом}$): не допускайте превышения максимальной нагрузки → 168
- 5 Аналоговый блок индикации; не допускайте превышения максимальной нагрузки → 168
- 6 Преобразователь

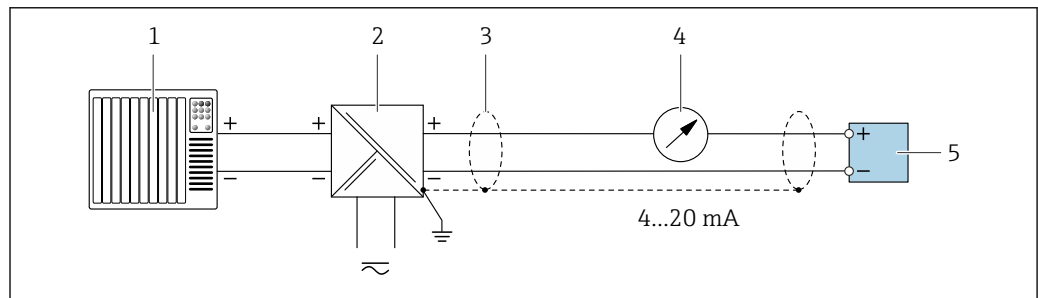

A0028762

9 Пример подключения для токового выхода 4...20 мА HART (пассивного)

- 1 Система автоматизации с токовым входом (например, ПЛК)
- 2 Источник питания
- 3 Экран кабеля: для выполнения требований по ЭМС необходимо заземление экрана кабеля с обоих концов; соблюдайте спецификацию кабелей
- 4 Аналоговый блок индикации; не допускайте превышения максимальной нагрузки → 168
- 5 Преобразователь

Вход HART

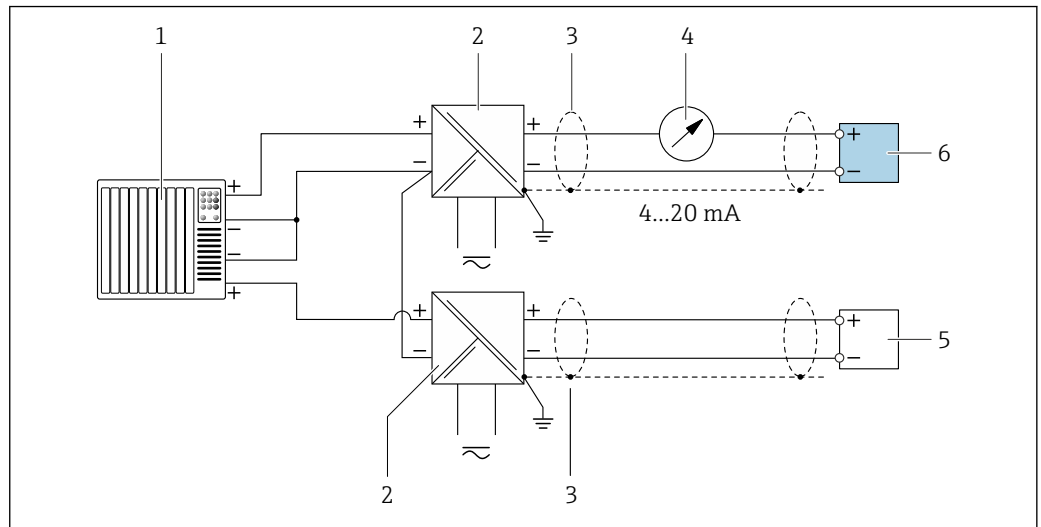

10 Пример подключения для входа HART с общим минусом (пассивного)

- 1 Система автоматизации с выходом HART (например, ПЛК)
- 2 Активный барьер искрозащиты для подачи напряжения (например, RN221N)
- 3 Экран кабеля: для выполнения требований по ЭМС необходимо заземление экрана кабеля с обоих концов; соблюдайте спецификацию кабелей
- 4 Аналоговый блок индикации; не допускайте превышения максимальной нагрузки
- 5 Преобразователь давления (например, Cerabar M, Cerabar S); см. требования
- 6 Преобразователь

Токовый выход 4–20 мА

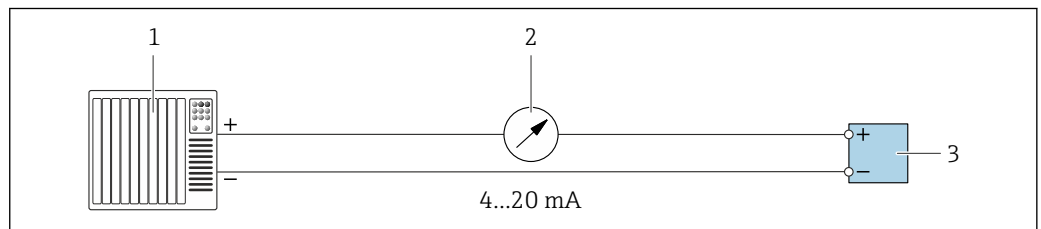

11 Пример подключения для токового выхода 4-20 мА (активного)

- 1 Система автоматизации с токовым входом (например, ПЛК)
- 2 Аналоговый блок индикации; не допускайте превышения максимальной нагрузки
- 3 Преобразователь

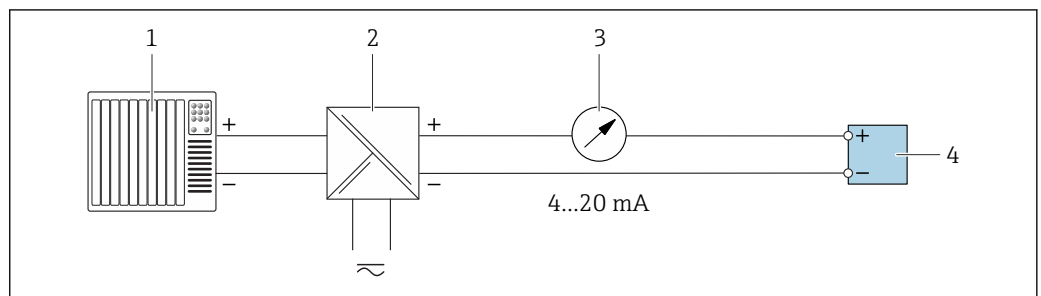

12 Пример подключения для токового выхода 4-20 мА (пассивного)

- 1 Система автоматизации с токовым входом (например, ПЛК)
- 2 Активный барьер искрозащиты для подачи напряжения (например, RN221N)
- 3 Аналоговый блок индикации; не допускайте превышения максимальной нагрузки
- 4 Преобразователь

Импульсный/частотный выход

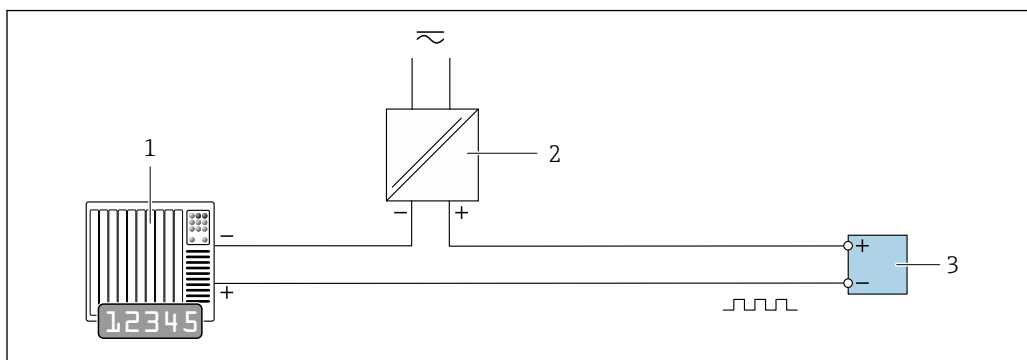

A0028761

13 Пример подключения для импульсного/частотного выхода (пассивного)

- 1 Система автоматизации с импульсным/частотным входом (например, ПЛК)
- 2 Источник питания
- 3 Преобразователь: соблюдайте требования к входным значениям → 168

Релейный выход

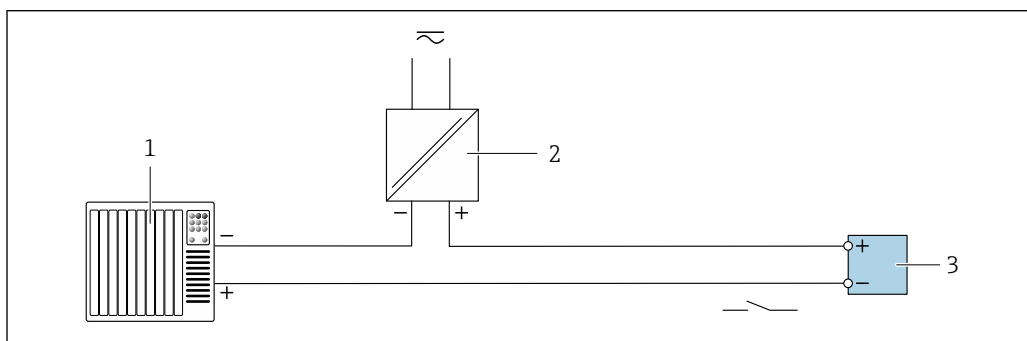

A0028760

14 Пример подключения для релейного выхода (пассивного)

- 1 Система автоматизации с релейным входом (например, ПЛК)
- 2 Источник питания
- 3 Преобразователь: соблюдайте требования к входным значениям → 168

Двойной импульсный выход

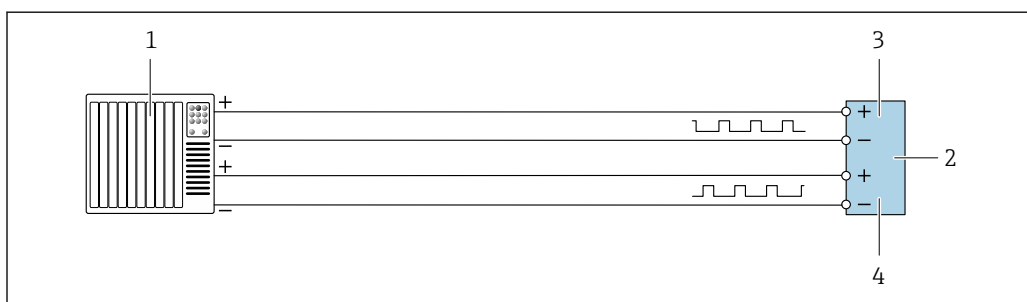

A0029280

15 Пример подключения двойного импульсного выхода (активного)

- 1 Система автоматизации с двойным импульсным входом (например, ПЛК)
- 2 Преобразователь: соблюдайте требования к входным значениям → 170
- 3 Двойной импульсный выход
- 4 Двойной импульсный выход (ведомый), с переменной фаз

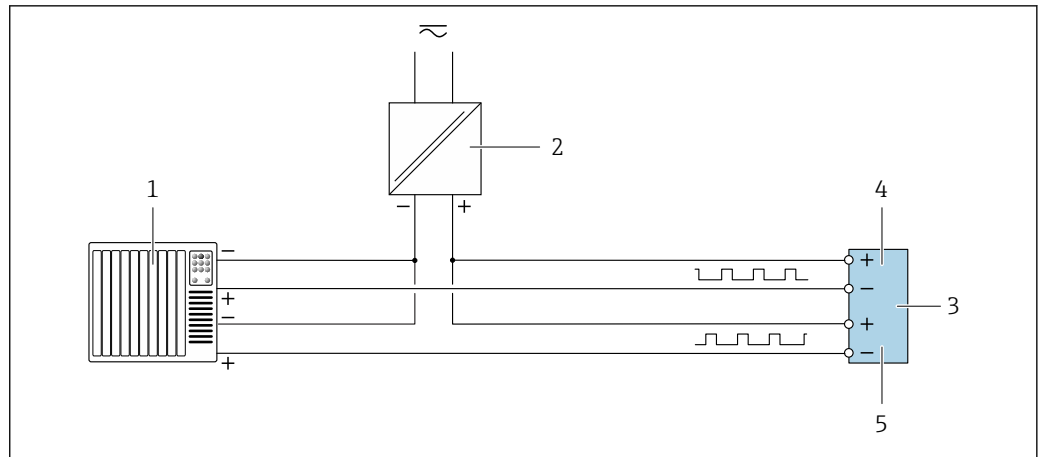

A0029279

▣ 16 Пример подключения двойного импульсного выхода (пассивного)

- 1 Система автоматизации с двойным импульсным входом (например, ПЛК)
- 2 Источник питания
- 3 Преобразователь: соблюдайте требования к входным значениям → 170
- 4 Двойной импульсный выход
- 5 Двойной импульсный выход (ведомый), с переменной фаз

Релейный выход

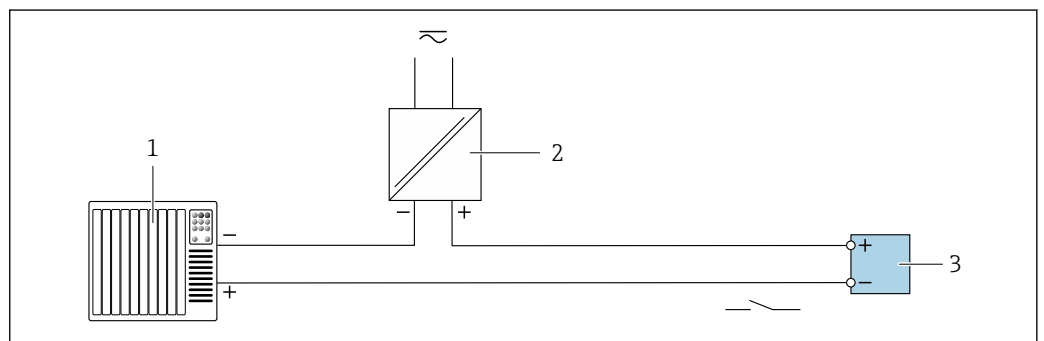

A0028760

▣ 17 Пример подключения релейного выхода (пассивного)

- 1 Система автоматизации с релейным входом (например, ПЛК)
- 2 Источник питания
- 3 Преобразователь: соблюдайте требования к входным значениям → 170

Токовый вход

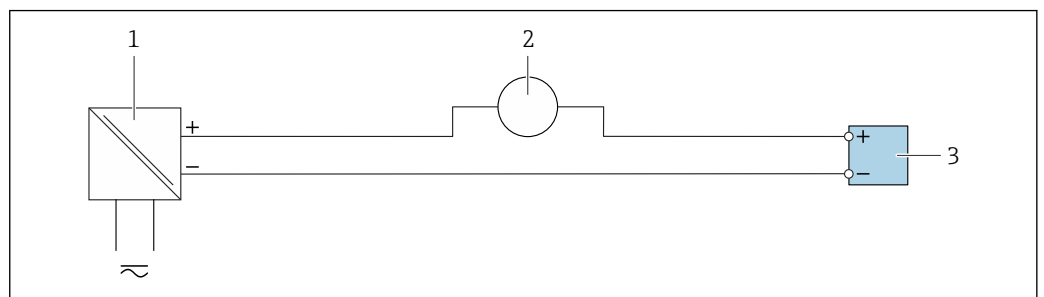

A0028915

▣ 18 Пример подключения для токового входа 4...20 мА

- 1 Источник питания
- 2 Внешнее измерительное устройство (например, для считывания давления или температуры)
- 3 Преобразователь: соблюдайте требования к входным значениям

Входной сигнал состояния

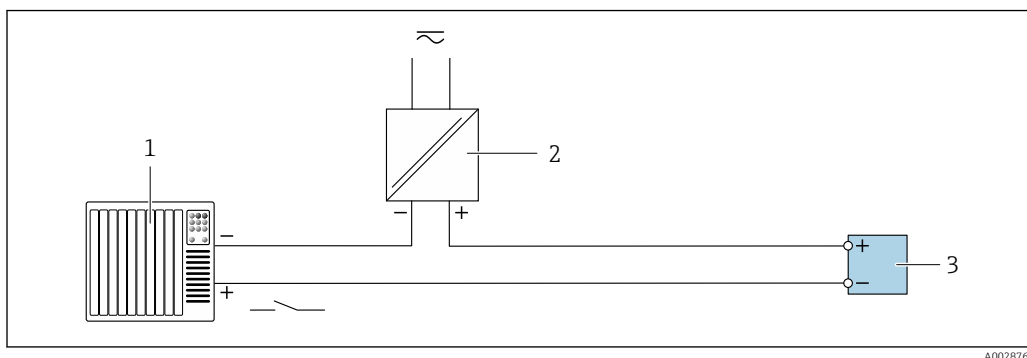

19 Пример подключения для входного сигнала состояния

- 1 Система автоматизации с выходом для сигнала состояния (например, ПЛК)
- 2 Источник питания
- 3 Преобразователь: соблюдайте требования к входным значениям

7.5 Обеспечение степени защиты

Измерительный прибор соответствует всем требованиям соответствия степени защиты IP66/67, тип изоляции 4X.

Для гарантированного обеспечения степени защиты IP66/67 (тип изоляции 4X) после электрического подключения выполните следующие действия:

1. Убедитесь в том, что уплотнения корпуса чистые и закреплены правильно.
2. При необходимости просушите, очистите или замените уплотнения.
3. Затяните все винты на корпусе и прикрутите крышки.
4. Плотно затяните кабельные вводы.
5. Во избежание проникновения влаги через кабельный ввод:
Проложите кабель так, чтобы он образовал обращенную вниз петлю ("водяную ловушку") перед кабельным вводом.

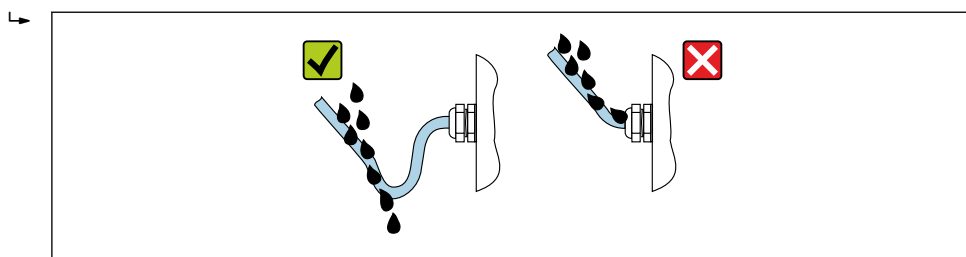

6. Вставьте заглушки в неиспользуемые кабельные вводы.

7.6 Проверка после подключения

Измерительный прибор или кабели не повреждены (внешний осмотр)?	<input type="checkbox"/>
Используемые кабели соответствуют требованиям?	<input type="checkbox"/>
Кабели уложены надлежащим образом (без натяжения)?	<input type="checkbox"/>
Все кабельные вводы установлены, плотно затянуты и герметичны? Кабель имеет петлю для обеспечения влагоотвода → 44?	<input type="checkbox"/>
При наличии напряжения питания: отображаются ли значения на модуле дисплея?	<input type="checkbox"/>
Правильно ли реализован контур выравнивания потенциалов ?	<input type="checkbox"/>

8 Опции управления

8.1 Обзор опций управления

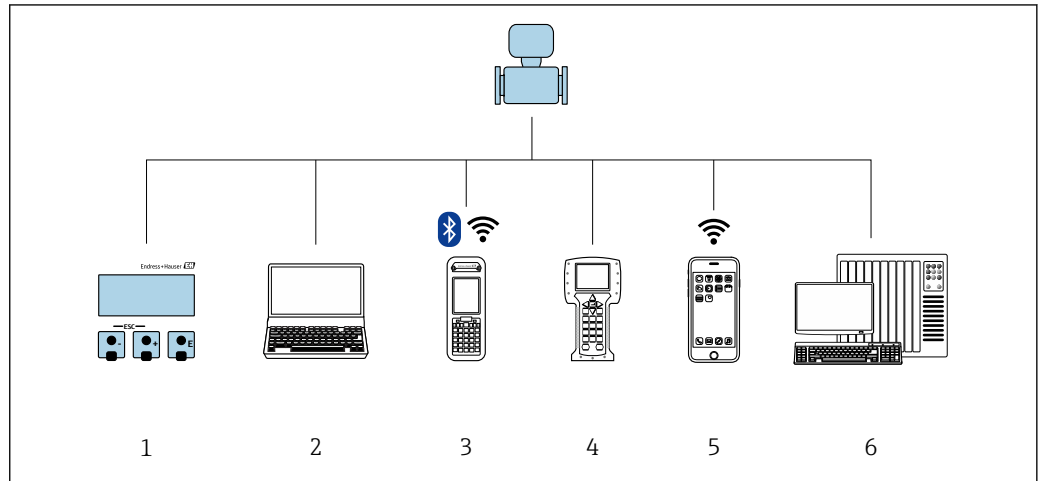



A0029295

- 1 Локальное управление с помощью модуля дисплея
- 2 Компьютер с веб-браузером (например, Internet Explorer) или управляющей программой (например, FieldCare, DeviceCare, AMS Device Manager, SIMATIC PDM)
- 3 Field Xpert SFX350 или SFX370
- 4 Field Communicator 475
- 5 Ручной программатор
- 6 Система управления (например, ПЛК)

8.2 Структура и функции меню управления

8.2.1 Структура меню управления

 Обзор экспертного раздела меню управления: документ "Описание параметров прибора", поставляемый в комплекте с прибором →  190

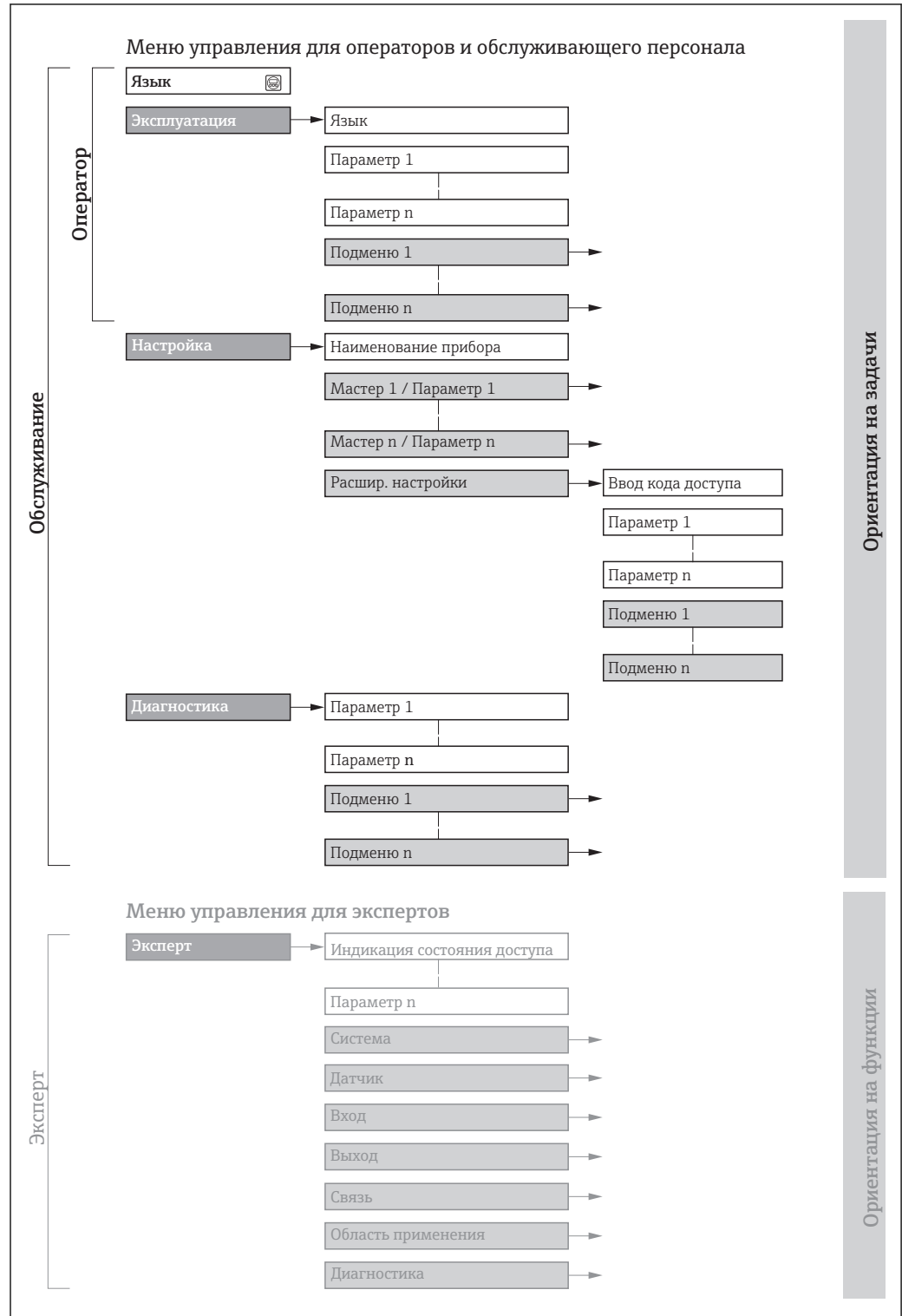

 20 Структурная схема меню управления

A0018237-RU

8.2.2 Принципы управления

Некоторые части меню присвоены определенным ролям пользователей (оператор, специалист по обслуживанию и т.д.). Каждая роль пользователя соответствует стандартным задачам в рамках жизненного цикла прибора.

Меню/параметр		Роль пользователя и задачи	Содержание/значение
Language	Ориентация на задачи	Роль "Оператор", "Техобслуживание" Задачи во время эксплуатации: <ul style="list-style-type: none"> ■ Настройка основного экрана ■ Чтение измеренных значений 	<ul style="list-style-type: none"> ■ Установка языка управления ■ Установка языка управления веб-сервером ■ Сброс и управление сумматорами
Настройки			<ul style="list-style-type: none"> ■ Настройка основного экрана (в том числе формата отображения и контрастности дисплея) ■ Сброс и управление сумматорами
Настройка		Роль "Техобслуживание" Ввод в эксплуатацию: <ul style="list-style-type: none"> ■ Настройка измерения ■ Настройка входов и выходов ■ Настройка интерфейса связи 	<p>Мастер настройки для быстрого ввода в эксплуатацию:</p> <ul style="list-style-type: none"> ■ Настройка системных единиц измерения ■ Отображение – ввод/вывод/настройка ■ Настройка входов ■ Настройка выходов ■ Настройка основного экрана ■ Установка модификации выхода ■ Настройка отсечки при низком расходе ■ Настройка контроля заполнения трубы <p>Расширенная настройка</p> <ul style="list-style-type: none"> ■ Для более точной настройки измерений (адаптация к особым условиям измерения) ■ Настройка сумматоров ■ Настройка очистки электродов (опция) ■ Настройка параметров WLAN ■ Администрирование (установка кода доступа, сброс измерительного прибора)
Диагностика	Роль "Техобслуживание" Устранение сбоев: <ul style="list-style-type: none"> ■ Диагностика и устранение ошибок процесса и ошибок прибора ■ Моделирование измеренного значения 	<p>Включает в себя все необходимые параметры для обнаружения ошибок и анализа ошибок процесса и прибора:</p> <ul style="list-style-type: none"> ■ Перечень сообщений диагностики Содержит до 5 текущих активных сообщений диагностики. ■ Журнал событий Содержит сообщения о произошедших событиях. ■ Информация о приборе Содержит информацию для идентификации прибора. ■ Измеренное значение Содержит все текущие измеренные значения. ■ Подменю Регистрация данных при заказанной опции "Расширенный HistoROM" Хранение и визуализация измеренных значений. ■ Heartbeat Проверка функциональности прибора по требованию и документирование результатов проверки. ■ Моделирование Используется для моделирования измеренных значений или выходных значений. 	

Меню/параметр		Роль пользователя и задачи	Содержание/значение
Эксперт	Ориентация на функции	<p>Задачи, для выполнения которых требуются подробные знания о приборе:</p> <ul style="list-style-type: none"> Ввод измерительного прибора в эксплуатацию в сложных условиях Оптимальная адаптация измерений к сложным условиям Детальная настройка интерфейса связи Диагностика ошибок в сложных случаях 	<p>Содержит все параметры прибора и обеспечивает прямой доступ к ним по коду. Структура данного меню соответствует структуре функциональных блоков прибора:</p> <ul style="list-style-type: none"> Система Содержит общие параметры прибора, не влияющие на измерение или интерфейс связи. Сенсор Настройка измерения. Вход Настройка входа для сигнала состояния. Выход Настройка аналоговых токовых выходов, а также импульсного/частотного и релейного выхода. Связь Настройка интерфейса цифровой связи и веб-сервера. Применение Настройка функций, не относящихся непосредственно к измерению (например, сумматора). Диагностика Обнаружение ошибок, анализ процессов и ошибок прибора, моделирование для прибора и использование функции Heartbeat Technology.

8.3 Доступ к меню управления через локальный дисплей

8.3.1 Основной экран

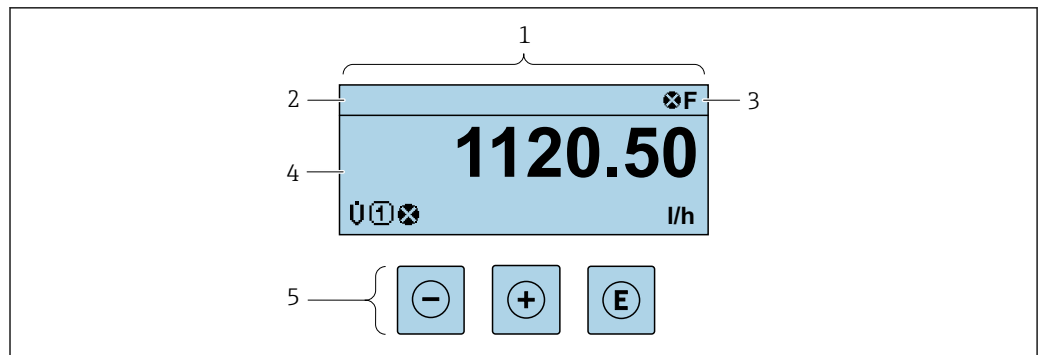

A0029346

- 1 Основной экран
- 2 Обозначение прибора → 80
- 3 Строка состояния
- 4 Зона индикации измеренных значений (4 строки)
- 5 Элементы управления → 53

Строка состояния

В строке состояния (справа вверху) на дисплее отображаются следующие символы:

- Сигналы состояния → 140
 - **F**: Сбой
 - **C**: Проверка функционирования
 - **S**: Выход за пределы спецификации
 - **M**: Требуется техническое обслуживание
- Поведение диагностики → 141
 - **⊗**: Аварийный сигнал
 - **⚠**: Предупреждение
- **🔒**: Блокировка (прибор заблокирован аппаратно)
- **↔**: Связь (передача данных при дистанционном управлении)

Область индикации

Каждое измеренное значение в области индикации сопровождается символами определенных типов, отображаемыми перед этим значением и описывающими его параметры:

	Измеряемая величина	Номер канала измерения	Поведение диагностики
	↓	↓	↓
Пример			
			Отображается только при появлении диагностического события, связанного с данной переменной процесса.

Измеренные значения

Символ	Значение
\dot{V}	Объемный расход
G	Проводимость
\dot{m}	Массовый расход
Σ	Сумматор Отображаемое значение сумматора соответствует текущему номеру канала измерения (из трех).
	Выход Номер канала измерения соответствует отображаемому выходу.
	Вход для сигнала состояния

Номера каналов измерения

Символ	Значение
	Канал измерения 1...4
Номер канала измерения отображается только при наличии более одного канала для одного и того же типа измеряемой величины (например, сумматоров 1...3).	

Поведение диагностики

Поведение диагностики относится к диагностическому событию, связанному с отображаемой измеряемой величиной.
Информация о символах → 141

- Количество и способ отображения значений измеряемых величин можно настроить с помощью параметра **параметр "Форматировать дисплей"** → 95. Настройки → Дисплей → Форматировать дисплей

8.3.2 Представление навигации

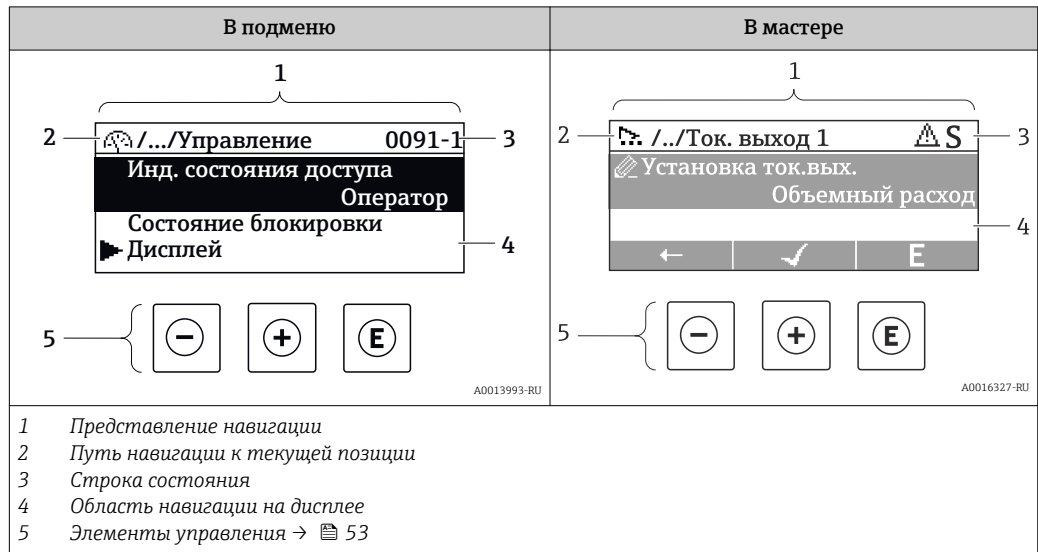

Путь навигации

Путь навигации (отображаемый в левом верхнем углу представления навигации) включает в себя следующие элементы:

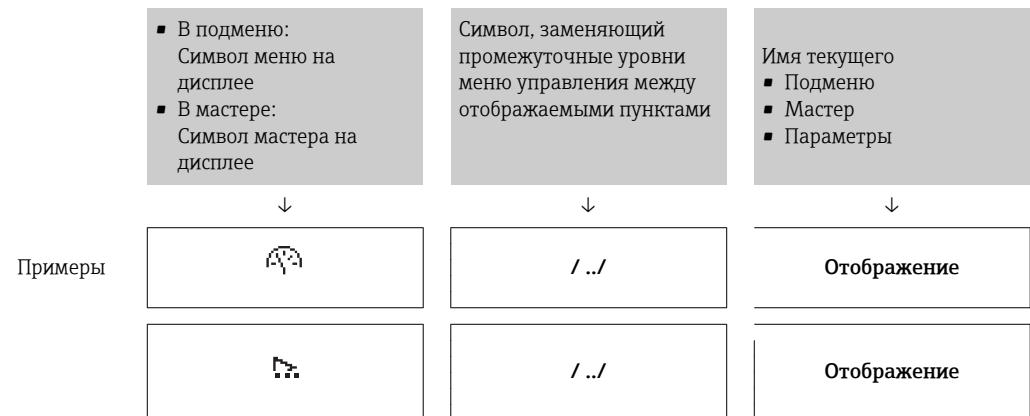

i Дополнительную информацию о значках в меню см. в разделе "Область индикации" → 51





Строка состояния

В строке состояния (в правом верхнем углу представления навигации) отображаются следующие данные:





- В подменю
 - Код прямого доступа к параметру, на который выполнен переход (например, 0022-1)
 - При активном диагностическом событии – символ поведения диагностики и сигнал состояния
- В мастере
 - При активном диагностическом событии – символ поведения диагностики и сигнал состояния

- i** Информация по поведению диагностики и сигналам состояния → 140
- Информация о функциях и вводе кода прямого доступа → 56

Область индикации*Меню*

Символ	Значение
	Управление Вывод на экран: <ul style="list-style-type: none"> ▪ В меню после опции выбора "Управление" ▪ В левой части пути навигации в меню Управление
	Настройка Вывод на экран: <ul style="list-style-type: none"> ▪ В меню после опции выбора "Настройка" ▪ В левой части пути навигации в меню Настройка
	Диагностика Вывод на экран: <ul style="list-style-type: none"> ▪ В меню после опции выбора "Диагностика" ▪ В левой части пути навигации в меню Диагностика
	Эксперт Вывод на экран: <ul style="list-style-type: none"> ▪ В меню после опции выбора "Эксперт" ▪ В левой части пути навигации в меню Эксперт



Подменю, мастера, параметры

Символ	Значение
	Подменю
	Мастер
	Параметры в мастере  Символы отображения параметров в подменю не используются.

Блокировка

Символ	Значение
	Параметр заблокирован Если перед названием параметра отображается этот символ, то параметр заблокирован. <ul style="list-style-type: none"> ▪ Блокировка пользовательским кодом доступа ▪ Блокировка переключателем аппаратной блокировки

Использование мастера

Символ	Значение
	Переход к предыдущему параметру.
	Подтверждение значения параметра и переход к следующему параметру.
	Открытие параметра для редактирования.

8.3.3 Экран редактирования

Редактор чисел	Редактор текста
<p>1 — Экран редактирования</p> <p>2 — Область индикации вводимых значений</p> <p>3 — Маска ввода</p> <p>4 — Элементы управления → 53</p>	<p>1 — Экран редактирования</p> <p>2 — Область индикации вводимых значений</p> <p>3 — Маска ввода</p> <p>4 — Элементы управления → 53</p>

Маска ввода









В маске ввода редактора текста и редактора чисел допускается ввод следующих символов:

Редактор чисел





Символ	Значение
<div style="border: 1px solid black; padding: 2px; display: inline-block;">0</div> ... <div style="border: 1px solid black; padding: 2px; display: inline-block;">9</div>	Выбор чисел от 0 до 9.
<div style="border: 1px solid black; padding: 2px; display: inline-block;">.</div>	Вставка десятичного разделителя в строку ввода.
<div style="border: 1px solid black; padding: 2px; display: inline-block;">-</div>	Вставка символа минуса в строку ввода.
<div style="border: 1px solid black; padding: 2px; display: inline-block;">✓</div>	Подтверждение выбора.
<div style="border: 1px solid black; padding: 2px; display: inline-block;">←</div>	Перемещение курсора в строке ввода на одну позицию влево.
<div style="border: 1px solid black; padding: 2px; display: inline-block;">X</div>	Отмена ввода без сохранения изменений.
<div style="border: 1px solid black; padding: 2px; display: inline-block;">C</div>	Удаление всех введенных символов.

Редактор текста



Символ	Значение
<div style="border: 1px solid black; padding: 2px; display: inline-block;">Aa1@</div>	Переключение <ul style="list-style-type: none"> ▪ Между верхним и нижним регистром букв ▪ Для ввода цифр ▪ Для ввода специальных символов
<div style="border: 1px solid black; padding: 2px; display: inline-block;">ABC_</div> ... <div style="border: 1px solid black; padding: 2px; display: inline-block;">XYZ</div>	Выбор букв от A до Z.





 	Выбор букв от A до Z.
 	Выбор специальных символов.
	Подтверждение выбора.
	Переход к выбору инструментов коррекции.
	Отмена ввода без сохранения изменений.
	Удаление всех введенных символов.

Коррекция символов в области 

Символ	Значение
	Удаление всех введенных символов.
	Перемещение курсора в строке ввода на одну позицию вправо.
	Перемещение курсора в строке ввода на одну позицию влево.
	Удаление одного символа слева от курсора в строке ввода.

8.3.4 Элементы управления

Ключ	Значение
	<p>Кнопка "минус"</p> <p><i>В меню, подменю</i> Перемещение строки выбора вверх по списку выбора.</p> <p><i>В мастере</i> Подтверждение значения параметра и переход к предыдущему параметру.</p> <p><i>В редакторе текста и чисел</i> В маске ввода – перемещение строки выбора влево (назад).</p>
	<p>Кнопка "плюс"</p> <p><i>В меню, подменю</i> Перемещение строки выбора вниз по списку выбора.</p> <p><i>В мастере</i> Подтверждение значения параметра и переход к следующему параметру.</p> <p><i>В редакторе текста и чисел</i> Перемещение строки выбора на экране ввода вправо (вперед).</p>

Ключ	Значение
	<p>Кнопка «Enter»</p> <p><i>На основном экране</i></p> <ul style="list-style-type: none"> ■ При кратковременном нажатии кнопки открывается меню управления. ■ При длительном 2 с нажатии кнопки открывается контекстное меню. <p><i>В меню, подменю</i></p> <ul style="list-style-type: none"> ■ Кратковременное нажатие кнопки: <ul style="list-style-type: none"> - Открытие выделенного меню, подменю или параметра. - Запуск мастера. - Если открыта текстовая справка – закрытие справки по параметру. ■ Нажатие кнопки в течение 2 с при отображении параметра: <ul style="list-style-type: none"> Вызов текстовой справки по функции этого параметра (при ее наличии). <p><i>В мастере</i></p> <p>Открытие параметра для редактирования.</p> <p><i>В редакторе текста и чисел</i></p> <ul style="list-style-type: none"> ■ Кратковременное нажатие кнопки: <ul style="list-style-type: none"> - Открытие выбранной группы. - Выполнение выбранного действия. ■ Нажатие кнопки в течение 2 с: подтверждение отредактированного значения параметра.
	<p>Комбинация кнопок для выхода (одновременное нажатие кнопок)</p> <p><i>В меню, подменю</i></p> <ul style="list-style-type: none"> ■ Кратковременное нажатие кнопки: <ul style="list-style-type: none"> - Выход с текущего уровня меню (переход на уровень выше). - Если открыта текстовая справка – закрытие справки по параметру. ■ Нажатие кнопки в течение 2 с: возврат к основному экрану ("основной режим"). <p><i>В мастере</i></p> <p>Выход из мастера (переход на уровень выше).</p> <p><i>В редакторе текста и чисел</i></p> <p>Закрытие редактора текста или редактора чисел без сохранения изменений.</p>
	<p>Комбинация кнопок "минус"/Enter (нажать и удерживать одновременно обе кнопки)</p> <p>Уменьшение контрастности (более высокая яркость).</p>
	<p>Комбинация кнопок "плюс"/Enter (нажать и удерживать одновременно обе кнопки)</p> <p>Увеличение контрастности (меньшая яркость).</p>
	<p>Комбинация кнопок "минус"/"плюс"/Enter (нажать и удерживать одновременно все кнопки)</p> <p><i>На основном экране</i></p> <p>Активация и снятие блокировки кнопок (только для модуля дисплея SD02).</p>

8.3.5 Открытие контекстного меню

С помощью контекстного меню можно быстро вызвать следующие пункты меню, находясь на основном экране:



- Настройка
- Резервное копирование данных
- Моделирование

Вызов и закрытие контекстного меню

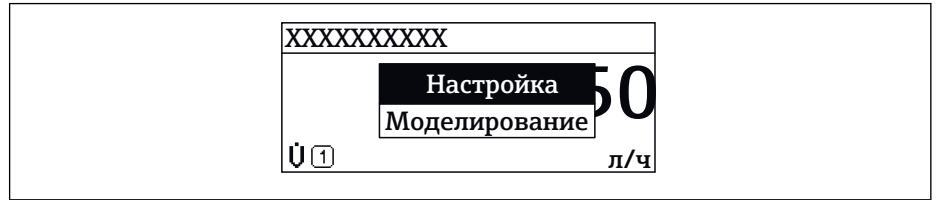

Исходное состояние: основной экран.

1. Нажмите  для 2 с.
↳ Появится контекстное меню.



2. Нажмите  +  одновременно.
↳ Контекстное меню закроется, появится основной экран.

Вызов и закрытие меню с помощью контекстного меню

1. Откройте контекстное меню.
2. Нажмите  для перехода к требуемому меню.
3. Нажмите  для подтверждения выбора.
↳ Откроется выбранное меню.

8.3.6 Навигация и выбор из списка

Для навигации по меню управления используются различные элементы управления. Путь навигации отображается в левой части заголовка. Перед отдельными меню выводятся значки. Эти же значки отображаются в заголовке при переходах по пунктам меню.

i Описание представления навигации с символами и элементами управления → 50

Пример. Выбор количества отображаемых измеренных значений "2 значения"

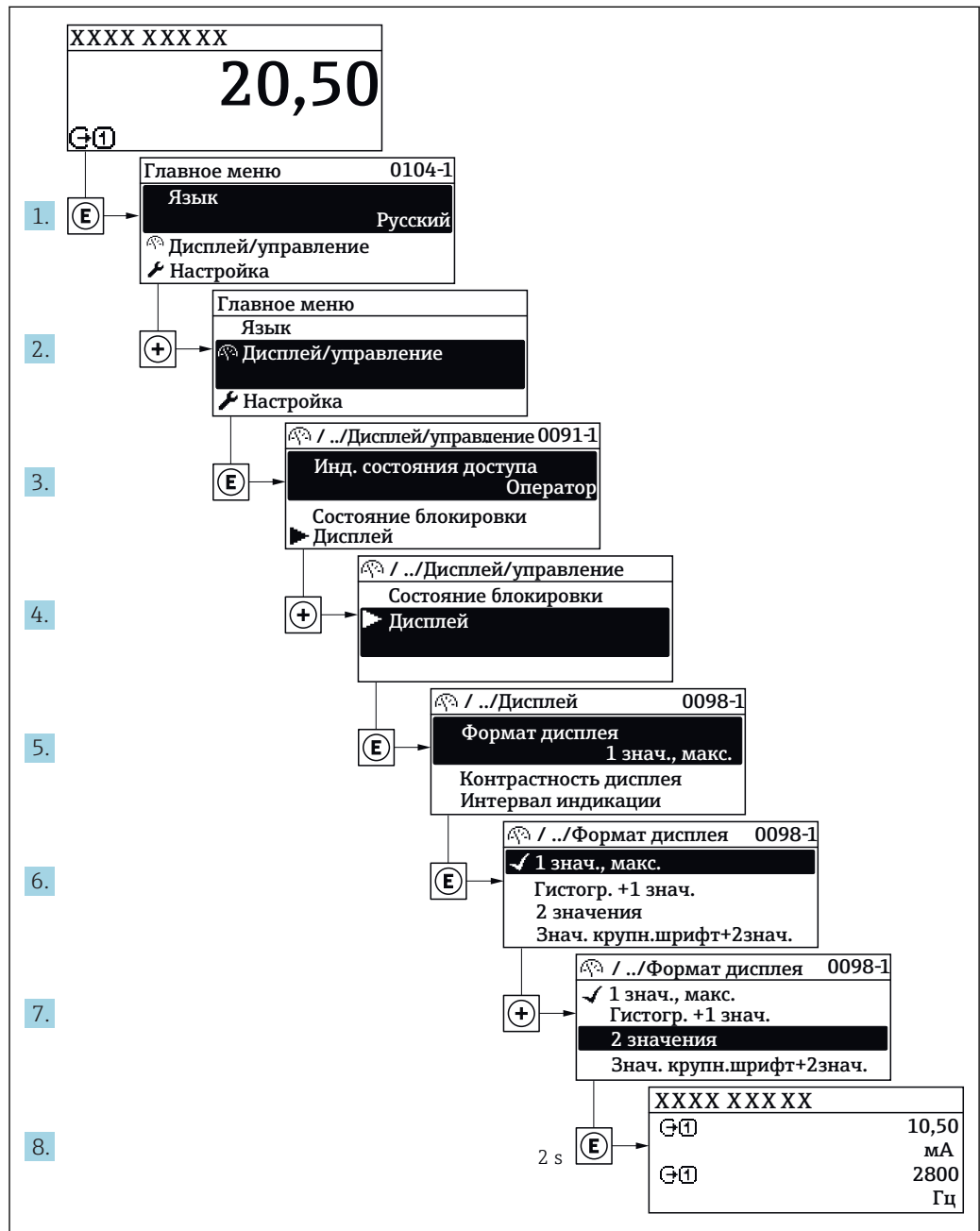

A0029562-RU

8.3.7 Прямой вызов параметра

У каждого параметра есть номер, обеспечивающий прямой доступ к этому параметру с локального дисплея. Для вызова требуемого параметра необходимо ввести этот код доступа в поле пункта параметр **Прямой доступ**.

Путь навигации

Эксперт → Прямой доступ

Код прямого доступа состоит из 4-значного числа и номера канала, задающего канал переменной процесса, например: 0914-1. В представлении навигации номер канала выводится справа в заголовке выбранного параметра.

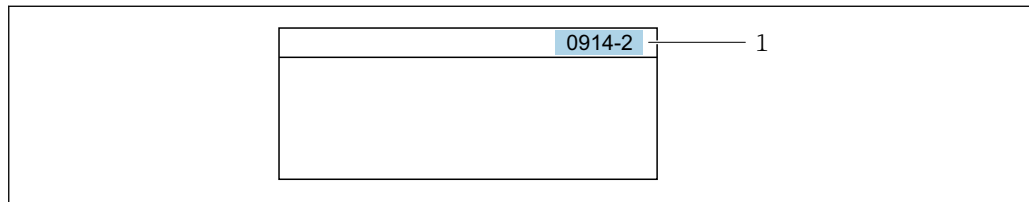

A0029414

1 Код прямого доступа

При вводе кода прямого доступа учитывайте следующее:

- Начальные нули в коде прямого доступа можно не вводить.
Пример: вместо "0914" достаточно ввести "914"
- Если номер канала не введен, то происходит автоматическое переключение на канал 1.
Пример: ввод 0914 → параметр **Назначить переменную процесса**
- Для перехода к каналу с другим номером: введите код прямого доступа с соответствующим номером канала.
Пример: ввод 0914-2 → параметр **Назначить переменную процесса**

 Коды прямого доступа к параметрам приведены в документе "Описание параметров прибора" для данного прибора

8.3.8 Вызов справки

Ряд параметров имеет текстовую справку, которую можно вызвать из представления навигации. Справка содержит краткое описание назначения параметра, что способствует быстрому и безопасному вводу прибора в эксплуатацию.

Вызов и закрытие текстовой справки

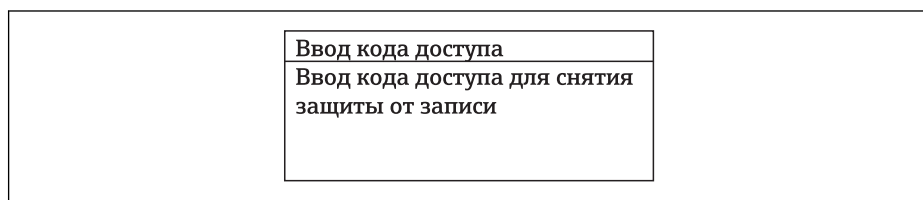

На дисплее отображается представление навигации, строка выбора находится на требуемом параметре.

1. Нажмите  для 2 с.
↳ Появится текстовая справка по выбранному параметру.



A0014002-RU

 21 Пример: текстовая справка по параметру "Ввод кода доступа"

2. Нажмите  +  одновременно.
↳ Текстовая справка закроется.

8.3.9 Изменение значений параметров

i Описание экрана редактирования, состоящего из редактора текста и редактора чисел и символов → 52, описание элементов управления → 53

Пример. Изменение названия прибора в параметре "Описание обозначения" с 001-FT-101 на 001-FT-102

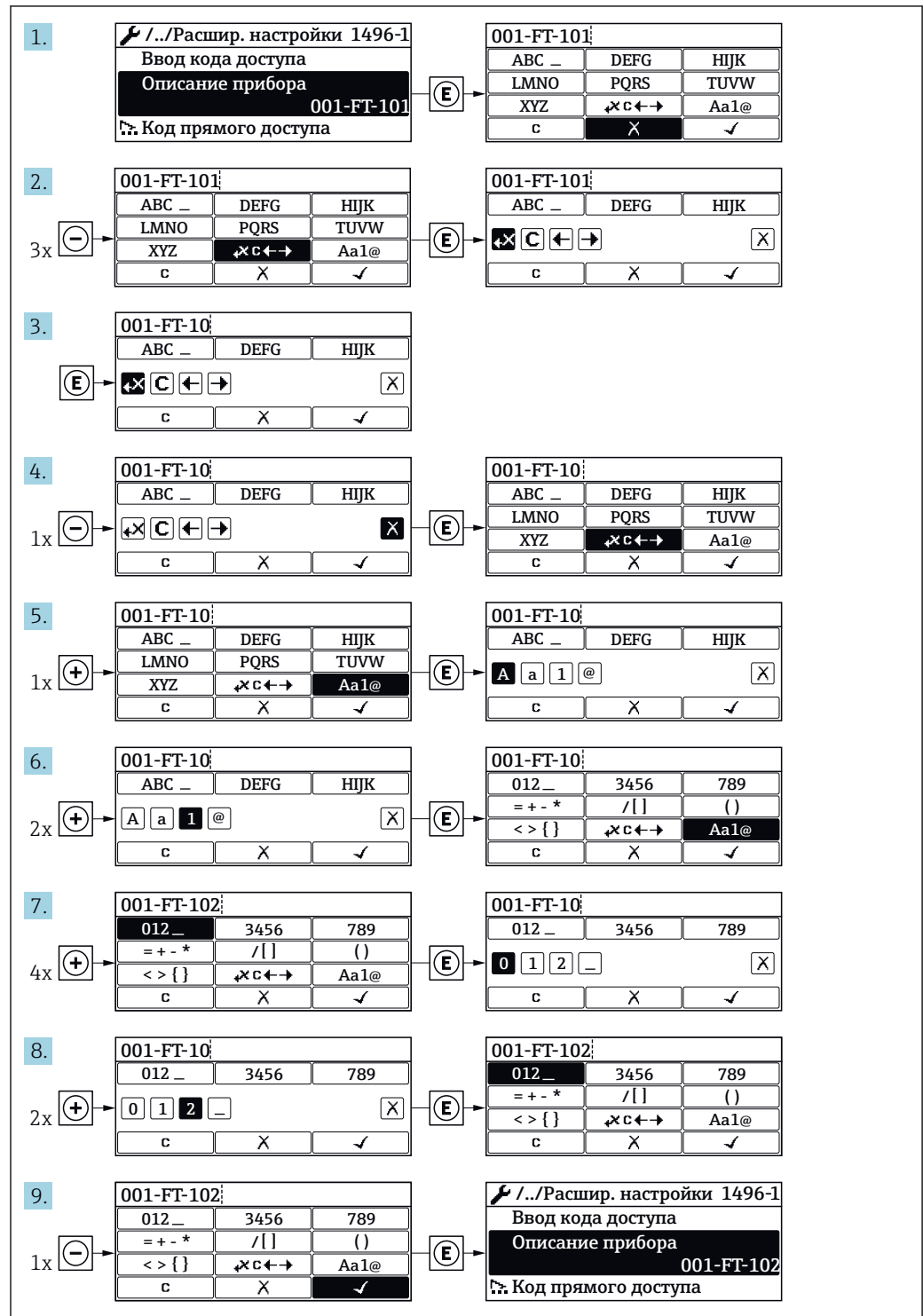

A0029563-RU

Если введенное значение выходит за допустимый диапазон, появится соответствующее предупреждение.

Ввод кода доступа Недейств. знач.ввода / вне диап. Мин.:0 Макс.:9999

A0014049-RU

8.3.10 Роли пользователей и соответствующие полномочия доступа

Если установлен пользовательский код доступа, то роли пользователя "Оператор" и "Техобслуживание" будут иметь различные права доступа для записи параметров. За счет этого обеспечивается защита настроек устройства от несанкционированного доступа с локального дисплея →  122.

Права доступа к параметрам: роль пользователя "Оператор"

Статус кода доступа	Доступ для чтения	Доступ для записи
Код доступа не установлен (заводская настройка).	✓	✓
Код доступа установлен.	✓	-- 1)

- 1) Некоторые параметры доступны для редактирования независимо от наличия установленного кода доступа, т.е. для них не действует защита от записи, поскольку на измерение они не влияют. См. раздел "Защита от записи с помощью кода доступа"



Права доступа к параметрам: роль пользователя "Техобслуживание"

Статус кода доступа	Доступ для чтения	Доступ для записи
Код доступа не установлен (заводская настройка).	✓	✓
Код доступа установлен.	✓	✓ 1)



- 1) При вводе неверного кода доступа пользователю предоставляются права доступа, соответствующие роли "Оператор".

 Роль, под которой пользователь работает с системой в данный момент, обозначается в параметре Параметр **Статус доступа**. Путь навигации: Настройки → Статус доступа

8.3.11 Деактивация защиты от записи с помощью кода доступа

Если перед параметром на локальном дисплее отображается символ , параметр защищен от записи пользовательским кодом доступа, и его изменение с помощью локального дисплея в данный момент недоступно →  122.

Деактивация блокировки доступа для записи с использованием локального управления производится путем ввода пользовательского кода доступа в пункте параметр **Ввести код доступа** посредством соответствующей опции доступа.

1. После нажатия кнопки  появится запрос на ввод кода доступа.
2. Введите код доступа.
 - ↳ Символ  перед параметрами исчезнет, доступ к параметрам, ранее защищенным от записи, будет восстановлен.

8.3.12 Включение и выключение блокировки клавиатуры

Блокировка кнопок позволяет закрыть доступ ко всему меню управления при помощи локального управления. В результате навигация по меню управления или изменение значений отдельных параметров становятся невозможными. Пользователи смогут лишь просматривать измеренные величины на дисплее управления.

Локальное управление с использованием сенсорных кнопок

Блокировка кнопок включается и отключается через контекстное меню.

Включение блокировки кнопок

Блокировка кнопок включается автоматически:

- При каждом перезапуске прибора.
- При отсутствии активности в течение более чем одной минуты на экране индикации значений измеряемой величины прибора.

1. Прибор находится в режиме отображения значений измеряемой величины. Нажмите  с удержанием не менее 2 секунд.
 - ↳ Появится контекстное меню.
2. В контекстном меню выберите опцию **Включить блокировку кнопок**.
 - ↳ Блокировка кнопок активирована.

 При попытке входа в меню управления при включенной блокировке кнопок появится сообщение **Кнопки заблокированы**.

Снятие блокировки кнопок

1. Блокировка кнопок активирована. Нажмите  с удержанием не менее 2 секунд.
 - ↳ Появится контекстное меню.
2. В контекстном меню выберите опцию **Выключить блокировку кнопок**.
 - ↳ Блокировка кнопок будет снята.

8.4 Доступ к меню управления через веб-браузер

8.4.1 Диапазон функций

Встроенный веб-сервер позволяет управлять прибором и настраивать его с помощью веб-браузера с подключением через служебный интерфейс (CDI-RJ45) или интерфейс WLAN. Структура меню управления аналогична структуре меню для локального дисплея. Помимо значений измеряемой величины, отображается информация о состоянии прибора, что позволяет пользователю отслеживать состояние прибора. Кроме того, доступно управление данными измерительного прибора и настройка сетевых параметров. Подключение WLAN требует наличия прибора, выполняющего функции точки доступа и обеспечивающего связь с компьютером или ручным программатором.

 Дополнительную информацию о веб-сервере см. в специальной документации к прибору →  191

8.4.2 Предварительные условия



Аппаратные средства ПК

Аппаратные средства	Интерфейс	
	CDI-RJ45	WLAN
Интерфейс	Компьютер должен иметь интерфейс RJ45.	Блок управления должен иметь интерфейс WLAN.
Подключение	Стандартный соединительный кабель Ethernet с разъемом RJ45.	Подключение по беспроводной локальной сети.
Экран	Рекомендуемый размер: ≥ 12 " (в зависимости от разрешения дисплея)	

Программное обеспечение ПК



Программное обеспечение	Интерфейс	
	CDI-RJ45	WLAN
Рекомендуемые операционные системы	<ul style="list-style-type: none"> ▪ Microsoft Windows 7 или новее. ▪ Мобильные операционные системы: <ul style="list-style-type: none"> - iOS - Android <p> Поддерживается Microsoft Windows XP.</p>	
Поддерживаемые веб-браузеры	<ul style="list-style-type: none"> ▪ Microsoft Internet Explorer 8 или новее ▪ Microsoft Edge ▪ Mozilla Firefox ▪ Google Chrome ▪ Safari 	

Настройки ПК

Настройки	Интерфейс	
	CDI-RJ45	WLAN
Права пользователя	Необходимо наличие прав пользователя, позволяющих настраивать параметры TCP/IP и прокси-сервера (для установки IP-адреса, маски подсети и т.д.) – например, прав администратора.	
Настройка прокси-сервера в параметрах веб-браузера	Параметр веб-браузера <i>Use a Proxy Server for Your LAN</i> (Использовать прокси-сервер для локальных подключений) должен быть деактивирован .	
JavaScript	<p>Поддержка JavaScript должна быть активирована.</p> <p> Если активировать JavaScript невозможно: в адресной строке веб-браузера введите <code>http://192.168.1.212/basic.html</code>. В веб-браузере будет запущено полнофункциональное, но при этом упрощенное меню управления.</p> <p> При установке новой версии программного обеспечения: для корректного отображения данных выполните очистку временного хранилища (кэша) веб-браузера в разделе Internet options (Свойства обозревателя).</p>	
Сетевые соединения	При подключении к измерительному прибору должны использоваться только активные сетевые соединения.	
	Все остальные сетевые соединения, такие как WLAN, необходимо деактивировать.	Все остальные сетевые соединения необходимо деактивировать.

 В случае проблем с подключением: →  137

Измерительный прибор

Прибор	Интерфейс	
	CDI-RJ45	WLAN
Измерительный прибор	Измерительный прибор имеет интерфейс RJ45.	Измерительный прибор имеет антенну WLAN: <ul style="list-style-type: none"> ■ Преобразователь со встроенной антенной WLAN ■ Преобразователь с внешней антенной WLAN
Веб-сервер	Веб-сервер должен быть активирован, заводская установка: ВКЛ.  Информация об активации веб-сервера → 📖 66	Веб-сервер и сеть WLAN должны быть активированы, заводская установка: ВКЛ.  Информация об активации веб-сервера → 📖 66

8.4.3 Установление соединения

Через сервисный интерфейс (CDI-RJ45)

Настройка интернет-протокола на компьютере

Ниже приведены настройки Ethernet, установленные на приборе по умолчанию.

IP-адрес прибора: 192.168.1.212 (заводская установка)

1. Включите измерительный прибор.
2. Подключите его к ПК кабелем → 📖 68.
3. Если не используется второй сетевой адаптер, закройте все приложения на портативном компьютере.
 - ↳ Приложения, требующие наличия сетевого соединения или доступа в Интернет, такие как электронная почта, приложения SAP, Internet Explorer или Проводник.
4. Закройте все запущенные интернет-браузеры.
5. Настройте параметры интернет-протокола (TCP/IP) согласно таблице:

IP-адрес	192.168.1.XXX, где XXX – любое сочетание цифр кроме 0, 212, 255 и выше → например, 192.168.1.213
Маска подсети	255.255.255.0
Шлюз по умолчанию	192.168.1.212 или оставьте ячейки пустыми

Посредством интерфейса WLAN

Настройка интернет-протокола на управляющем устройстве

УКАЗАНИЕ

Если WLAN-соединение будет потеряно во время настройки прибора, параметры настройки могут быть потеряны.

- ▶ При настройке прибора обеспечивайте стабильность WLAN-соединения.

УКАЗАНИЕ

В частности, не допускайте одновременного обращения к измерительному прибору через служебный интерфейс (CDI-RJ45) и интерфейс WLAN с одного и того же управляющего устройства. Это может привести к сетевому конфликту.

- ▶ Активируйте только один служебный интерфейс (служебный интерфейс CDI-RJ45 или интерфейс WLAN).
- ▶ Если необходимо одновременное подключение: настройте два разных диапазона IP-адресов, например 192.168.0.1 (интерфейс WLAN) и 192.168.1.212 (служебный интерфейс CDI-RJ45).

Подготовка

- ▶ Активируйте соединение с WLAN на управляющем устройстве.

Установка соединения

1. Выберите измерительный прибор по SSID (например, EH_Promag_300_A802000).
2. При необходимости выберите метод шифрования WPA2.
3. Введите пароль: серийный номер измерительного прибора (пример: L100A802000).
 - ↳ Светодиод на модуле дисплея начнет мигать: это означает, что теперь доступно управление измерительным прибором с помощью веб-браузера, FieldCare или DeviceCare.



Серийный номер указан на заводской табличке.

Отключение

- ▶ По окончании настройки прибора отключите WLAN-соединение между управляющим устройством и измерительным прибором.

Запуск веб-браузера

1. Запустите веб-браузер на компьютере.

2. Введите IP-адрес веб-сервера в адресной строке веб-браузера: 192.168.1.212
 ↳ Появится страница входа в систему.

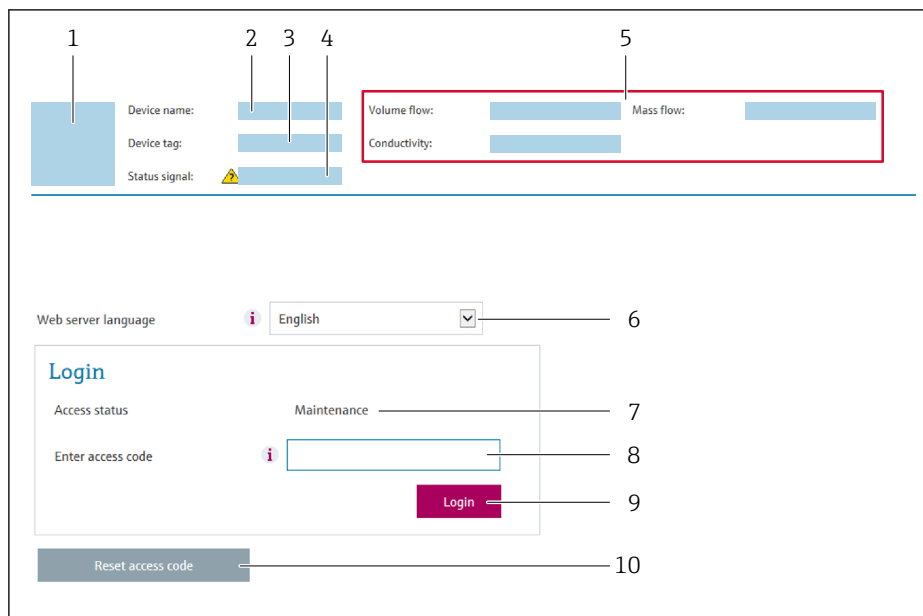

- 1 Изображение прибора
- 2 Наименование прибора
- 3 Обозначение прибора (→ 80)
- 4 Сигнал состояния
- 5 Текущие значения измеряемых величин
- 6 Рабочий язык
- 7 Роль пользователя
- 8 Код доступа
- 9 Вход в систему
- 10 Сбросить код доступа (→ 118)

i Если страница входа в систему не появляется или появляется не полностью
 → 137

8.4.4 Вход в систему

1. Выберите предпочтительный язык управления для веб-браузера.
2. Введите пользовательский код доступа.
3. Нажмите **OK** для подтверждения введенных данных.

Код доступа	0000 (заводская установка); может быть изменена заказчиком
-------------	--

i Если в течение 10 мин. не будут выполняться какие-либо действия, веб-браузер автоматически переходит к странице входа в систему.

8.4.5 Пользовательский интерфейс

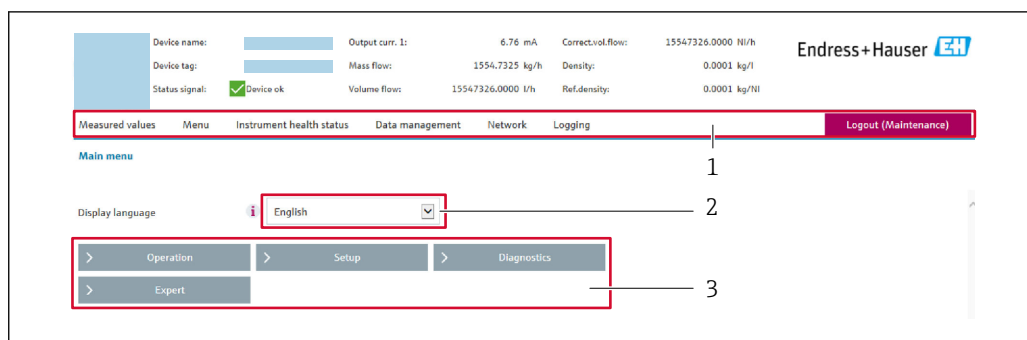

A0029418

- 1 Панель функций
- 2 Язык управления
- 3 Область навигации

Заголовок

В заголовке отображается следующая информация:

- Обозначение прибора
- Состояние прибора с сигналом состояния → 📄 143
- Текущие измеренные значения

Панель функций

Функции	Значение
Измеренные значения	Отображение измеренных значений, определяемых измерительным прибором
Меню	<ul style="list-style-type: none"> ■ Вход в меню управления с измерительного прибора ■ Меню управления имеет одинаковую структуру на локальном дисплее <p>📄 Подробная информация о структуре меню управления приведена в руководстве по эксплуатации измерительного прибора</p>
Состояние прибора	Отображение текущих сообщений о диагностике в порядке приоритета
Управление данными	<ul style="list-style-type: none"> ■ Обмен данными между ПК и измерительным прибором: <ul style="list-style-type: none"> – Загрузка конфигурации из измерительного прибора (формат XML, сохранение конфигурации) – Сохранение конфигурации в измерительный прибор (формат XML, восстановление конфигурации) – Экспорт списка событий (файл .csv) – Экспорт значений параметров (файл .csv, создание документации по конфигурации точки измерения) – Экспорт журнала верификации Heartbeat (файл PDF, доступно только при наличии пакета прикладных программ "Heartbeat Verification") ■ При использовании цифровых шин доступна загрузка драйверов приборов для системной интеграции из измерительного прибора: <ul style="list-style-type: none"> HART: файл DD ■ Замена программного обеспечения
Конфигурация сети	<p>Настройка и проверка всех параметров, необходимых для установления соединения с измерительным прибором:</p> <ul style="list-style-type: none"> ■ Сетевые параметры (такие как IP-адрес, MAC-адрес) ■ Информация о приборе (например, серийный номер, версия программного обеспечения)
Выход из системы	Завершение работы и возврат к странице входа в систему

Область навигации

Если выбрать функцию на панели функций, в области навигации появятся подменю этой функции. После этого можно выполнять навигацию по структуре меню.

Рабочая область

В зависимости от выбранной функции и соответствующих подменю в этой области можно выполнять различные действия, такие как:

- Настройка параметров
- Чтение измеренных значений
- Вызов справки
- Запуск выгрузки/загрузки

8.4.6 Деактивация веб-сервера

Веб-сервер измерительного прибора можно активировать и деактивировать по необходимости с помощью параметра параметр **Функциональность веб-сервера**.

Навигация

Меню "Эксперт" → Связь → Веб-сервер

Обзор и краткое описание параметров

Параметр	Описание	Выбор	Заводские настройки
Функциональность веб-сервера	Активация и деактивация веб-сервера.	<ul style="list-style-type: none"> ■ Выключено ■ Включено 	Включено

Функции параметра параметр "Функциональность веб-сервера"

Опция	Описание
Выключено	<ul style="list-style-type: none"> ■ Веб-сервер полностью выключен. ■ Порт 80 заблокирован.
Включено	<ul style="list-style-type: none"> ■ Все функции веб-сервера полностью доступны. ■ Используется JavaScript. ■ Пароль передается в зашифрованном виде. ■ Любое изменение пароля также передается в зашифрованном виде.

Активация веб-сервера

Если веб-сервер деактивирован, то его можно активировать только с помощью параметра параметр **Функциональность веб-сервера** и с использованием следующих способов управления:

- Посредством локального дисплея
- С помощью управляющей программы "FieldCare"
- С помощью управляющей программы "DeviceCare"

8.4.7 Выход из системы

 Перед выходом из системы при необходимости выполните резервное копирование данных с помощью функции **Управление данными** (выполнив выгрузку конфигурации из прибора).

1. На панели функций выберите пункт **Выход из системы**.
↳ Появится начальная страница с полем входа в систему.
2. Закройте веб-браузер.
3. Выполните сброс измененных параметров интернет-протокола (TCP/IP), если эти установки более не требуются →  62.

8.5 Доступ к меню управления посредством управляющей программы

Структура меню управления в управляющих программах аналогична структуре при использовании локального дисплея.

8.5.1 Подключение управляющей программы

По протоколу HART

Этот интерфейс передачи данных доступен в исполнениях прибора с выходом HART.

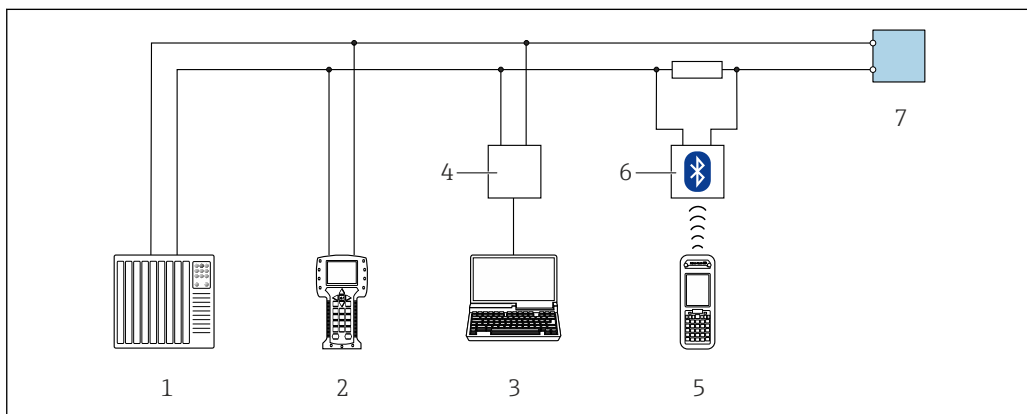

A0028747

22 Варианты дистанционного управления по протоколу HART (активный режим)

- 1 Система управления (например, ПЛК)
- 2 Field Communicator 475
- 3 Компьютер с веб-браузером (например, Internet Explorer) для доступа к встроенному веб-серверу прибора или с установленной управляющей программой (например, FieldCare, DeviceCare, AMS Device Manager, SIMATIC PDM) с COM DTM "CDI Communication TCP/IP"
- 4 Comtubox FXA195 (USB)
- 5 Field Xpert SFX350 или SFX370
- 6 Bluetooth-модем VIATOR с соединительным кабелем
- 7 Преобразователь

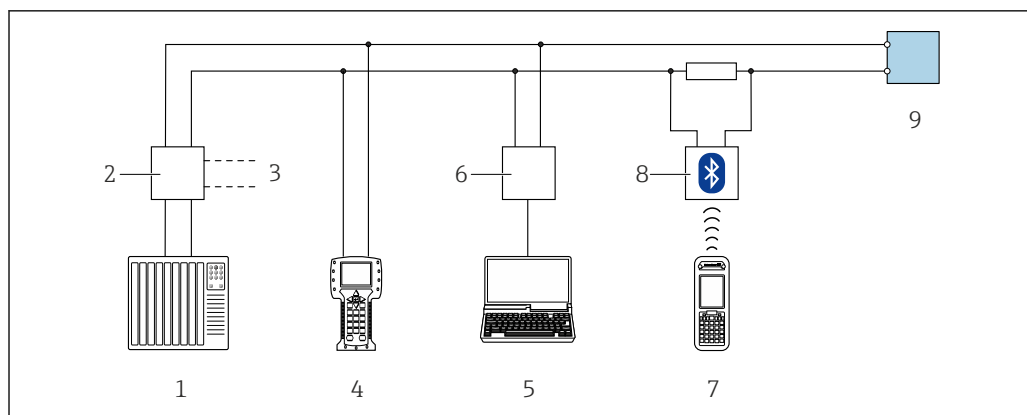

A0028746

23 Варианты дистанционного управления по протоколу HART (пассивный режим)

- 1 Система управления (например, ПЛК)
- 2 Блок питания преобразователя, например, RN22 1N (с резистором линий связи)
- 3 Подключение для Commbox FXA195 и Field Communicator 475
- 4 Field Communicator 475
- 5 Компьютер с веб-браузером (например, Internet Explorer) для доступа к встроенному веб-серверу прибора или с установленной управляющей программой (например, FieldCare, DeviceCare, AMS Device Manager, SIMATIC PDM) с COM DTM "CDI Communication TCP/IP"
- 6 Commbox FXA195 (USB)
- 7 Field Xpert SFX350 или SFX370
- 8 Bluetooth-модем VIATOR с соединительным кабелем
- 9 Преобразователь

Служебный интерфейс

Через сервисный интерфейс (CDI-RJ45)

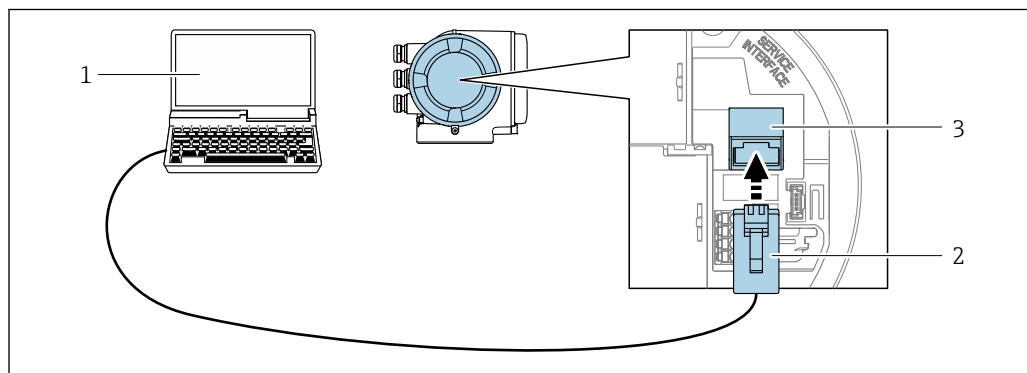

A0027563

24 Подключение через служебный интерфейс (CDI-RJ45)

- 1 Компьютер с веб-браузером (например, Internet Explorer) для доступа к встроенному веб-серверу прибора или с установленной управляющей программой "FieldCare", "DeviceCare" с COM DTM "CDI Communication TCP/IP"
- 2 Стандартный соединительный кабель Ethernet с разъемом RJ45
- 3 Сервисный интерфейс (CDI -RJ45) измерительного прибора с доступом к встроенному веб-серверу

Посредством интерфейса WLAN

Дополнительный интерфейс WLAN имеется в следующих исполнениях прибора:
 Код заказа "Дисплей; управление", опция G "4-строчный, с подсветкой, графический;
 сенсорное управление + WLAN"

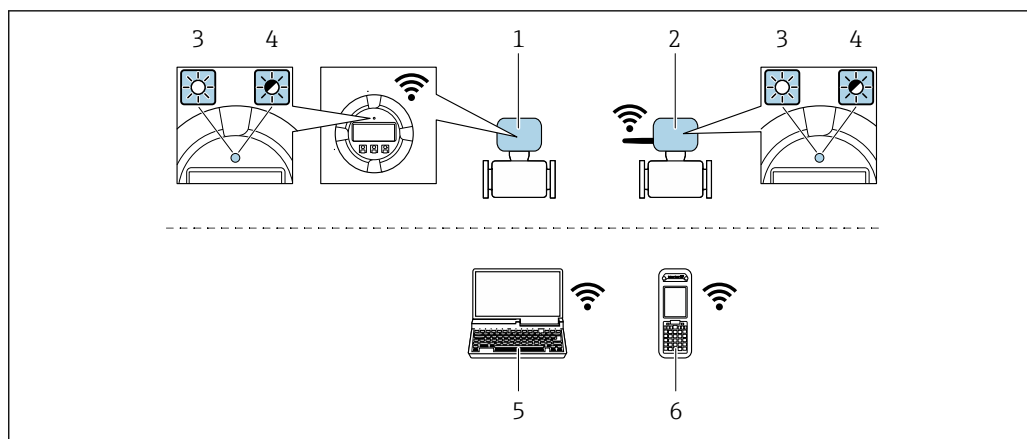

A0028839

- 1 Преобразователь со встроенной антенной WLAN
- 2 Преобразователь с внешней антенной WLAN
- 3 Светодиод горит постоянно: на измерительном приборе активировано соединение с WLAN
- 4 Светодиод мигает: установлено WLAN-соединение между устройством управления и измерительным прибором
- 5 Компьютер с WLAN-интерфейсом и веб-браузером (например, Internet Explorer) для доступа к встроенному веб-серверу прибора или с установленной управляющей программой (например, FieldCare, DeviceCare)
- 6 Ручной программатор с WLAN-интерфейсом и веб-браузером (например, Internet Explorer, Microsoft Edge) для доступа к встроенному веб-серверу прибора или с установленной управляющей программой (например, FieldCare, DeviceCare)

Беспроводная локальная сеть	WLAN стандарта IEEE 802.11 b/g (2,4 ГГц)
Шифрование	WPA2 PSK/TKIP AES-128
Настраиваемые каналы	1 до 11
Функция	Точка доступа с сервисом DHCP
Дальность действия при использовании встроенной антенны	Макс. 10 м (32 фут)
Дальность действия при использовании внешней антенны	Макс. 50 м (164 фут)

Настройка интернет-протокола на управляющем устройстве

УКАЗАНИЕ

Если WLAN-соединение будет потеряно во время настройки прибора, параметры настройки могут быть потеряны.

- ▶ При настройке прибора обеспечивайте стабильность WLAN-соединения.

УКАЗАНИЕ

В частности, не допускайте одновременного обращения к измерительному прибору через служебный интерфейс (CDI-RJ45) и интерфейс WLAN с одного и того же управляющего устройства. Это может привести к сетевому конфликту.

- ▶ Активируйте только один служебный интерфейс (служебный интерфейс CDI-RJ45 или интерфейс WLAN).
- ▶ Если необходимо одновременное подключение: настройте два разных диапазона IP-адресов, например 192.168.0.1 (интерфейс WLAN) и 192.168.1.212 (служебный интерфейс CDI-RJ45).

Подготовка

- ▶ Активируйте соединение с WLAN на управляющем устройстве.

Установка соединения

1. Выберите измерительный прибор по SSID (например, EH_Promag_300_A802000).
2. При необходимости выберите метод шифрования WPA2.
3. Введите пароль: серийный номер измерительного прибора (пример: L100A802000).
 - ↳ Светодиод на модуле дисплея начнет мигать: это означает, что теперь доступно управление измерительным прибором с помощью веб-браузера, FieldCare или DeviceCare.



Серийный номер указан на заводской табличке.

Отключение

- ▶ По окончании настройки прибора отключите WLAN-соединение между управляющим устройством и измерительным прибором.

8.5.2 Field Xpert SFX350, SFX370

Функции

Field Xpert SFX350 и Field Xpert SFX370 – промышленные коммуникаторы, предназначенные для настройки и обслуживания оборудования. Они обеспечивают эффективную настройку и диагностику устройств HART и FOUNDATION Fieldbus в **безопасных** (SFX350, SFX370) и **взрывоопасных зонах** (SFX370).



Для получения дополнительной информации см. руководство по эксплуатации BA01202S

Способ получения файлов описания прибора

См. данные → 73

8.5.3 FieldCare

Функции

Инструментальное средство Endress+Hauser для управления парком приборов на базе стандарта FDT. С его помощью можно удаленно настраивать все интеллектуальные приборы в системе и управлять ими. Кроме того, получаемая информация о состоянии обеспечивает эффективный мониторинг состояния приборов.

Доступ через:

- Протокол HART
- Служебный интерфейс CDI-RJ45 → 68
- Интерфейса WLAN → 68

Типичные функции:

- Настройка параметров преобразователей
- Загрузка и сохранение данных прибора (выгрузка/загрузка)
- Документирование точки измерения
- Визуализация памяти измеренных значений (линейная запись) и журнала ошибок



Дополнительную информацию о FieldCare см. в руководствах по эксплуатации BA00027S и BA00059S

Способ получения файлов описания прибора

См. информацию → 73

Установка соединения

1. Запустите FieldCare и активируйте проект.
2. В сети: Добавление прибора.
 - ↳ Появится окно **Добавить прибор**.
3. В списке выберите опцию **CDI Communication TCP/IP** и нажмите **ОК** для подтверждения.
4. Щелкните правой кнопкой пункт **CDI Communication TCP/IP** и в появившемся контекстном меню выберите пункт **Добавить прибор**.
5. В списке выберите требуемый прибор и нажмите **ОК** для подтверждения.
 - ↳ Появится окно **CDI Communication TCP/IP (Настройка)**.
6. Введите адрес прибора в поле **IP-адрес**: 192.168.1.212 и нажмите **Enter** для подтверждения.
7. Установите рабочее соединение с прибором.



Дополнительную информацию см. в руководствах по эксплуатации BA00027S и BA00059S

Пользовательский интерфейс

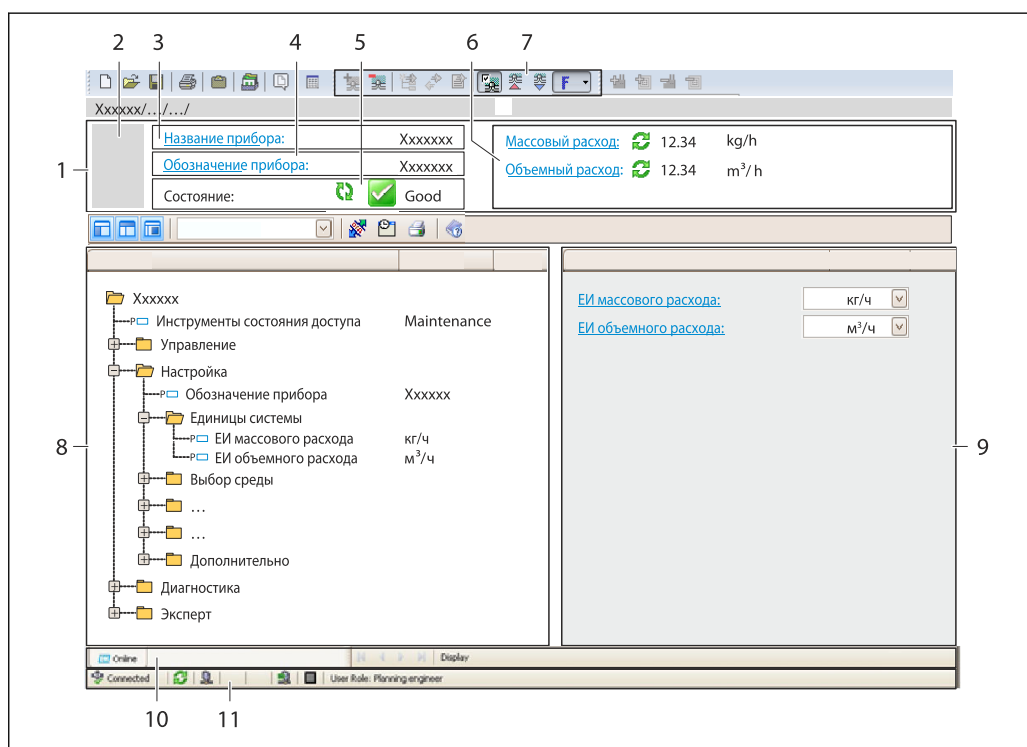

- 1 Заголовок
- 2 Изображение прибора
- 3 Наименование прибора
- 4 Название
- 5 Строка состояния с сигналом состояния → 143
- 6 Область индикации текущих измеренных значений
- 7 Панель редактирования с дополнительными функциями, такими как сохранение/восстановление, список событий и создание документации
- 8 Область навигации со структурой меню управления
- 9 Рабочая область
- 10 Набор действий
- 11 Строка состояния

A0021051-RU

8.5.4 DeviceCare

Функции

Инструмент для подключения к полевым приборам Endress+Hauser и их настройки.

Самый быстрый способ конфигурирования полевых приборов Endress+Hauser заключается в использовании специализированного инструмента «DeviceCare». В сочетании с менеджерами типов устройств (DTM) он представляет собой удобное комплексное решение.



Подробнее см. в буклете «Инновации» IN01047S

Способ получения файлов описания прибора

См. информацию →  73

8.5.5 AMS Device Manager

Функции

Программное обеспечение от Emerson Process Management для обслуживания и настройки измерительных приборов по протоколу HART.

Способ получения файлов описания прибора

См. данные →  73

8.5.6 SIMATIC PDM

Функции

SIMATIC PDM представляет собой стандартизованное системное программное обеспечение от компании Siemens, разработанное независимо от изготовителей приборов и оборудования и предназначенное для управления, настройки, технического обслуживания и диагностики интеллектуальных полевых приборов по протоколу HART®.

Способ получения файлов описания прибора

См. данные →  73

8.5.7 Field Communicator 475

Функции

Промышленный ручной программатор от компании Emerson Process Management для удаленной настройки прибора и просмотра значений измеряемых величин по протоколу HART.

Способ получения файлов описания прибора

См. данные →  73

9 Системная интеграция

9.1 Обзор файлов описания прибора

9.1.1 Данные о текущей версии для прибора

Версия программного обеспечения	01.00.zz	<ul style="list-style-type: none"> На титульном листе руководства по эксплуатации На заводской табличке преобразователя Версия программного обеспечения Диагностика → Информация о приборе → Версия программного обеспечения
Дата выпуска программного обеспечения	08.2016	---
ID производителя	0x11	ID производителя Диагностика → Информация о приборе → ID производителя
ID типа прибора	0x3C	Тип прибора Диагностика → Информация о приборе → Тип прибора
Версия протокола HART	7	---
Версия прибора	1	<ul style="list-style-type: none"> На заводской табличке преобразователя Версия прибора Диагностика → Информация о приборе → Версия прибора

 Обзор различных версий программного обеспечения для прибора →  158

9.1.2 Управляющие программы

В таблице ниже приведен список подходящих файлов описания прибора для каждой конкретной управляющей программы, а также информация об источнике, из которого можно получить этот файл.

Управляющая программа, работающая по протоколу HART	Способ получения файлов описания прибора
FieldCare	<ul style="list-style-type: none"> www.endress.com → раздел "Download" Компакт-диск (обратитесь в региональное торговое представительство Endress+Hauser) DVD-диск (обратитесь в региональное торговое представительство Endress+Hauser)
DeviceCare	<ul style="list-style-type: none"> www.endress.com → раздел "Download" Компакт-диск (обратитесь в региональное торговое представительство Endress+Hauser) DVD-диск (обратитесь в региональное торговое представительство Endress+Hauser)
<ul style="list-style-type: none"> Field Xpert SFX350 Field Xpert SFX370 	С помощью функции обновления ручного программатора
AMS Device Manager (Emerson Process Management)	www.endress.com → раздел "Download"
SIMATIC PDM (Siemens)	www.endress.com → раздел "Download"
Field Communicator 475 (Emerson Process Management)	С помощью функции обновления ручного программатора

9.2 Передача измеряемых величин по протоколу HART

В заводской установке измеряемые величины присвоены следующим динамическим переменным (переменным прибора HART):

Динамические переменные	Измеряемые величины (переменные прибора HART)
Первая динамическая переменная (PV)	Объемный расход
Вторая динамическая переменная (SV)	Сумматор 1
Третья динамическая переменная (TV)	Сумматор 2
Четвертая динамическая переменная (QV)	Сумматор 3

Присвоение измеряемых величин динамическим переменным можно изменить посредством локального управления или с помощью управляющей программы в следующих параметрах:

- Эксперт → Связь → Выход HART → Выход → Назначить PV
- Эксперт → Связь → Выход HART → Выход → Назначить SV
- Эксперт → Связь → Выход HART → Выход → Назначить TV
- Эксперт → Связь → Выход HART → Выход → Назначить QV

Динамическим переменным можно присваивать следующие измеряемые величины:

Измеряемые величины для первой динамической переменной (PV)

- Выключено
- Объемный расход
- Массовый расход
- Скорректированный объемный расход
- Скорость потока
- Проводимость ¹⁾
- Скорректированная проводимость ¹⁾
- Температура ¹⁾
- Температура электроники

Измеряемые величины для второй (SV), третьей (TV) и четвертой (QV) динамических переменных

- Объемный расход
- Массовый расход
- Скорректированный объемный расход
- Скорость потока
- Проводимость ²⁾
- Скорректированная проводимость ²⁾
- Температура ²⁾
- Температура электроники
- Сумматор 1
- Сумматор 2
- Сумматор 3



Если для данного измерительного прибора имеется несколько пакетов прикладных программ, выбор опций расширяется.

1) Видимость зависит от опций заказа или настроек прибора

2) Видимость зависит от опций заказа или настроек прибора

Переменные прибора

Присвоения переменных прибора фиксируются. Возможна передача до 8 переменных прибора:

- 0 = объемный расход
- 1 = массовый расход
- 2 = скорректированный объемный расход
- 3 = скорость потока
- 4 = проводимость
- 5 = скорректированная проводимость
- 6 = температура
- 7 = температура электроники
- 8 = сумматор 1
- 9 = сумматор 2
- 10 = сумматор 3

9.3 Другие параметры настройки

9.3.1 Функция пакетного режима в соответствии со спецификацией HART 7

Навигация

Меню "Эксперт" → Связь → Выход HART → Пакетная конфигурация → Пакетная конфигурация 1 до n

▶ Пакетная конфигурация	
▶ Пакетная конфигурация 1 до n	
Пакетный режим 1 до n	→ 76
Режим Burst 1 до n	→ 76
Пакетная переменная 0	→ 76
Пакетная переменная 1	→ 76
Пакетная переменная 2	→ 76
Пакетная переменная 3	→ 76
Пакетная переменная 4	→ 76
Пакетная переменная 5	→ 77
Пакетная переменная 6	→ 77
Пакетная переменная 7	→ 77
Пакетный режим срабатывания	→ 77

Пакетный уровень срабатывания	→ 📄 77
Мин. период обновления	→ 📄 77
Макс. период обновления	→ 📄 77

Обзор и краткое описание параметров

Параметр	Описание	Выбор / Ввод данных пользователем	Заводские настройки
Пакетный режим 1 до n	Активация пакетного режима HART для пакетного сообщения X.	<ul style="list-style-type: none"> ■ Выключено ■ Включено 	Выключено
Режим Burst 1 до n	Выберите команду HART для отправки ведущему устройству HART.	<ul style="list-style-type: none"> ■ Команда 1 ■ Команда 2 ■ Команда 3 ■ Команда 9 ■ Команда 33 ■ Команда 48 	Команда 2
Пакетная переменная 0	Для команд HART 9 и 33, назначьте переменную устройства HART или переменную процесса для переменной пакета.	<ul style="list-style-type: none"> ■ Объемный расход ■ Массовый расход ■ Скорректированный объемный расход ■ Скорость потока* ■ Проводимость* ■ Скорректированная проводимость* ■ Температура электроники ■ Сумматор 1 ■ Сумматор 2 ■ Сумматор 3 ■ Плотность ■ Температура* ■ Входной сигнал HART ■ Percent of range ■ Измеряемый ток ■ Первичная переменная (PV) ■ Вторичная переменная (SV) ■ Третичное значение измерения (TV) ■ Четвертая переменная (QV) ■ Не используется 	Объемный расход
Пакетная переменная 1	Для команд HART 9 и 33, назначьте переменную устройства HART или переменную процесса для переменной пакета.	См. раздел параметр Пакетная переменная 0.	Не используется
Пакетная переменная 2	Для команд HART 9 и 33, назначьте переменную устройства HART или переменную процесса для переменной пакета.	См. раздел параметр Пакетная переменная 0.	Не используется
Пакетная переменная 3	Для команд HART 9 и 33, назначьте переменную устройства HART или переменную процесса для переменной пакета.	См. раздел параметр Пакетная переменная 0.	Не используется
Пакетная переменная 4	Для команды HART 33, назначьте переменную устройства HART или переменную процесса для переменной пакета.	См. раздел параметр Пакетная переменная 0.	Не используется

Параметр	Описание	Выбор / Ввод данных пользователем	Заводские настройки
Пакетная переменная 5	Для команды HART 33, назначьте переменную устройства HART или переменную процесса для переменной пакета.	См. раздел параметр Пакетная переменная 0 .	Не используется
Пакетная переменная 6	Для команды HART 33, назначьте переменную устройства HART или переменную процесса для переменной пакета.	См. раздел параметр Пакетная переменная 0 .	Не используется
Пакетная переменная 7	Для команды HART 33, назначьте переменную устройства HART или переменную процесса для переменной пакета.	См. раздел параметр Пакетная переменная 0 .	Не используется
Пакетный режим срабатывания	Выбор события, инициирующего пакетное сообщение X.	<ul style="list-style-type: none"> ■ Постоянный ■ Окно ■ Повышение ■ Спад ■ На замене 	Постоянный
Пакетный уровень срабатывания	Ввод значения для инициирования пакетной передачи. В сочетании с опцией, выбранной для параметра параметр Пакетный режим срабатывания , значение для инициирования пакетного режима определяет время выдачи пакетного сообщения X.	Положительное число с плавающей запятой	–
Мин. период обновления	Введите минимальный промежуток времени между двумя пакетными ответами одного пакетного сообщения.	Положительное целое число	1 000 мс
Макс. период обновления	Введите максимальный промежуток времени между двумя пакетными ответами одного пакетного сообщения.	Положительное целое число	2 000 мс

* Видимость зависит от опций заказа или настроек прибора

10 Ввод в эксплуатацию

10.1 Проверка функционирования

Перед вводом измерительного прибора в эксплуатацию:

- ▶ Убедитесь, что после монтажа и подключения были выполнены проверки.

- Контрольный список проверки после монтажа → 30
- Контрольный список проверки после подключения → 44

10.2 Включение измерительного прибора

- ▶ После успешного завершения проверки функционирования включите измерительный прибор.
 - ↳ После успешного запуска местный дисплей автоматически переключается из режима запуска в рабочий режим.

Если индикация на локальном дисплее отсутствует, либо отображается сообщение о неисправности, см. раздел "Диагностика и устранение неисправностей" → 136.

10.3 Установка языка управления

Заводская настройка: английский или региональный язык по заказу

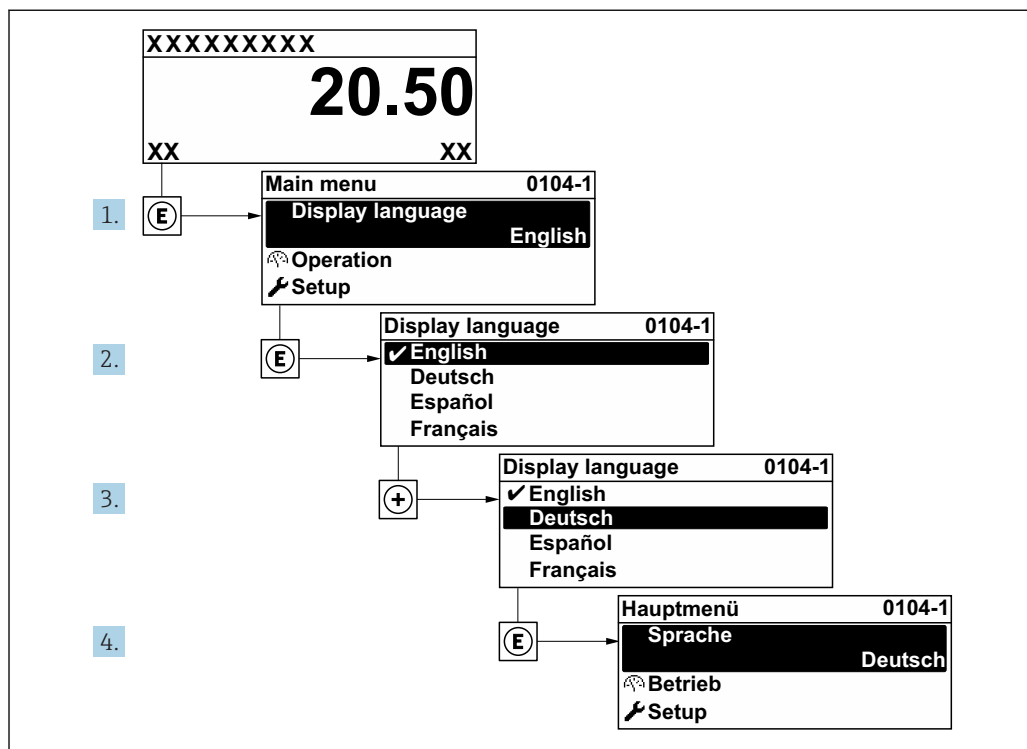

25 Пример индикации на локальном дисплее

A0029420

10.4 Конфигурирование измерительного прибора

- В меню меню **Настройка** мастерами настройки содержатся все параметры, необходимые для стандартной эксплуатации.
- Переход к меню меню **Настройка**

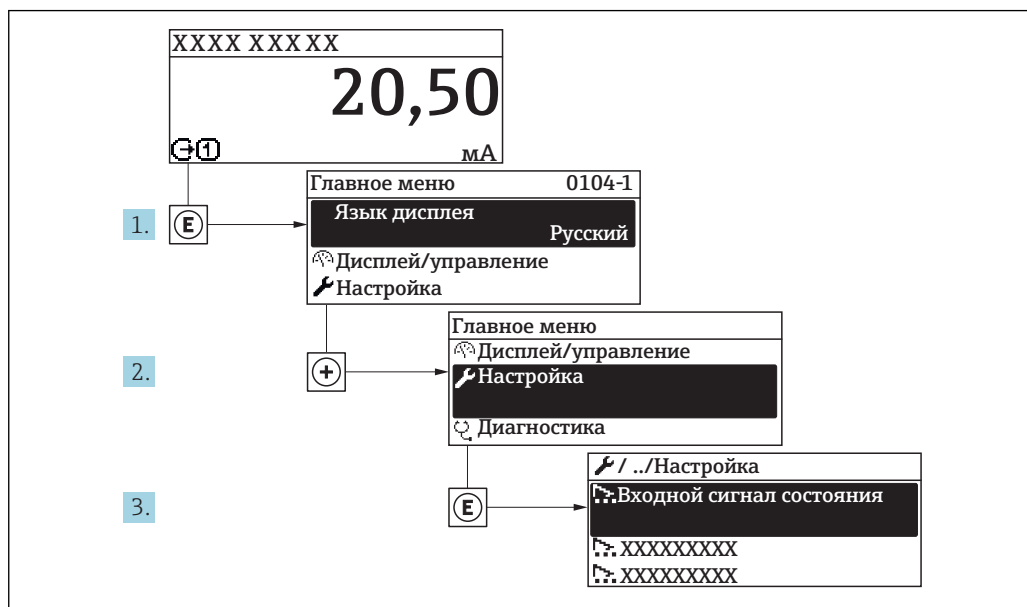

26 Пример индикации на локальном дисплее

- i** В некоторых вариантах исполнения прибора определенные подменю и параметры могут быть недоступны. Доступные пункты меню/параметры зависят от кода заказа.

Настройка	
Обозначение прибора	→ 80
▶ Единицы системы	→ 80
▶ Конфигурация Вв/Выв	→ 82
▶ Токвый вход 1 до n	→ 84
▶ Входной сигнал состояния 1 до n	→ 83
▶ Токвый выход 1 до n	→ 85
▶ Выход частотно-импульсный перекл. 1 до n	→ 88
▶ Релейный выход 1 до n	→ 102
▶ Двойной импульсный выход	→ 103
▶ Дисплей	→ 95

▶ Отсечение при низком расходе	→ 97
▶ Определение пустой трубы	→ 99
▶ Расширенная настройка	→ 106

10.4.1 Ввод названия прибора

Для обеспечения быстрой идентификации измерительной точки в системе используется параметр **Обозначение прибора**, с помощью которого можно задать уникальное обозначение прибора и изменить заводскую настройку.

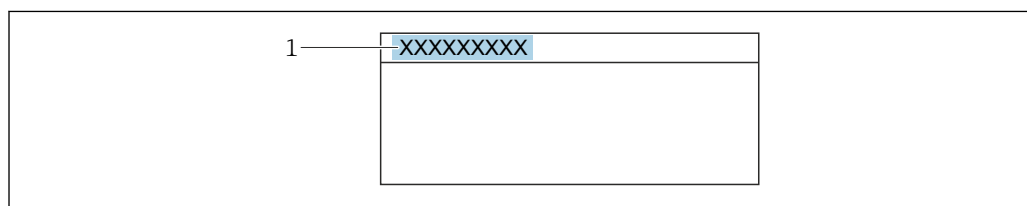

A0029422

27 Заголовок основного экрана с обозначением прибора

1 Название

i Введите название прибора в управляющей программе "FieldCare" → 71

Навигация

Меню "Настройка" → Обозначение прибора

Обзор и краткое описание параметров

Параметр	Описание	Ввод данных пользователем	Заводские настройки
Обозначение прибора	Введите название точки измерений.	Максимум 32 символа, такие как буквы, цифры или специальные символы (например @, %, /).	Promag

10.4.2 Настройка системных единиц измерения







Меню подменю **Единицы системы** можно использовать для определения единиц измерения всех измеряемых величин.

i Для некоторых вариантов исполнения прибора некоторые подменю и параметры могут быть недоступны. Доступные пункты меню зависят от кода заказа.

Навигация

Меню "Настройка" → Единицы системы

▶ Единицы системы	
Единица объемного расхода	→ 81
Единица объема	→ 81

Ед.измер.проводимости	→  81
Единицы измерения температуры	→  82
Единица массового расхода	→  82
Единица массы	→  82
Единицы плотности	→  82
Ед. откорректированного объёмного потока	→  82
Откорректированная единица объёма	→  82

Обзор и краткое описание параметров

Параметр	Требование	Описание	Выбор	Заводские настройки
Единица объёмного расхода	–	Выберите единицу объёмного расхода. <i>Результат</i> Выбранная единица измерения применяется для следующих величин: <ul style="list-style-type: none"> ▪ Выход ▪ Отсечка при низком расходе ▪ Переменная процесса моделирования 	Выбор единиц измерения	Зависит от страны: <ul style="list-style-type: none"> ▪ l/h ▪ gal/min (us)
Единица объёма	–	Выберите единицу объёма.	Выбор единиц измерения	Зависит от страны: <ul style="list-style-type: none"> ▪ m³ ▪ gal (us)
Ед.измер.проводимости	В области параметр Измерение проводимости выбран параметр опция Включено .	Выберите единицы измерения проводимости. <i>Влияние</i> Выбранная единица измерения применяется для следующих величин: <ul style="list-style-type: none"> ▪ Точный выход ▪ Частотный выход ▪ Релейный выход ▪ Переменная процесса моделирования 	Выбор единиц измерения	µS/cm

Параметр	Требование	Описание	Выбор	Заводские настройки
Единицы измерения температуры	–	<p>Выберите единицу измерения температуры.</p> <p><i>Результат</i></p> <p>Выбранная единица измерения применяется для следующих величин:</p> <ul style="list-style-type: none"> ▪ Параметр Температура ▪ Параметр Максимальное значение ▪ Параметр Минимальное значение ▪ Параметр Внешняя температура ▪ Параметр Максимальное значение ▪ Параметр Минимальное значение 	Выбор единиц измерения	<p>Зависит от страны:</p> <ul style="list-style-type: none"> ▪ °C ▪ °F
Единица массового расхода	–	<p>Выберите единицу массового расхода.</p> <p><i>Результат</i></p> <p>Выбранная единица измерения применяется для следующих величин:</p> <ul style="list-style-type: none"> ▪ Выход ▪ Отсечка при низком расходе ▪ Переменная процесса моделирования 	Выбор единиц измерения	<p>Зависит от страны:</p> <ul style="list-style-type: none"> ▪ kg/h ▪ lb/min
Единица массы	–	Выберите единицу массы.	Выбор единиц измерения	<p>Зависит от страны:</p> <ul style="list-style-type: none"> ▪ kg ▪ lb
Единицы плотности	–	<p>Выберите единицы плотности.</p> <p><i>Результат</i></p> <p>Выбранная единица измерения применяется для следующих величин:</p> <ul style="list-style-type: none"> ▪ Выход ▪ Переменная процесса моделирования 	Выбор единиц измерения	<p>Зависит от страны:</p> <ul style="list-style-type: none"> ▪ kg/l ▪ lb/ft³
Ед. откорректированного объёмного потока	–	<p>Выберите откорректированную единицу объёмного расхода.</p> <p><i>Результат</i></p> <p>Выбранная единица измерения применяется для следующих величин:</p> <p>Параметр Скорректированный объёмный расход (→  127)</p>	Выбор единиц измерения	<p>Зависит от страны:</p> <ul style="list-style-type: none"> ▪ Nm³/h ▪ Sft³/h
Откорректированная единица объёма	–	Выберите единицу измерения приведенного расхода.	Выбор единиц измерения	<p>Зависит от страны:</p> <ul style="list-style-type: none"> ▪ Nm³ ▪ Sft³

10.4.3 Отображение конфигурации ввода/вывода

Мастер подменю **Конфигурация Вв/Выв** предназначен для последовательного просмотра всех параметров, в которых отображается конфигурация модулей ввода/вывода.

Навигация

Меню "Настройка" → Конфигурация Вв/Выв

► Конфигурация Вв/Выв	
Номера клемм модуля Вв/Выв 1 до n	→ 83
Информация о модуле Вв/Выв 1 до n	→ 83
Тип модуля Вв/Выв 1 до n	→ 83
Применить конфигурацию ввода/ вывода	→ 83
Код преобразования	→ 83

Обзор и краткое описание параметров

Параметр	Описание	Интерфейс пользователя / Выбор / Ввод данных пользователем	Заводские настройки
Номера клемм модуля Вв/Выв 1 до n	Показывает номера клемм, используемых модулем Вв/Выв.	<ul style="list-style-type: none"> ■ Не используется ■ 26-27 (I/O 1) ■ 24-25 (I/O 2) ■ 22-23 (I/O 3) 	–
Информация о модуле Вв/Выв 1 до n	Показывает информацию о подключенном модуле Вв/Выв.	<ul style="list-style-type: none"> ■ Не подключено ■ Недействительно ■ Не конфигурируется ■ Конфигурируемый ■ Fieldbus 	–
Тип модуля Вв/Выв 1 до n	Показывает тип модуля Вв/Выв.	<ul style="list-style-type: none"> ■ Выключено ■ Токовый выход * ■ Токовый вход * ■ Входной сигнал состояния * ■ Выход частотно-импульсный перекл. * 	Выключено
Применить конфигурацию ввода/ вывода	Применить параметризацию свободно настраиваемого модуля В/В.	<ul style="list-style-type: none"> ■ Нет ■ Да 	Нет
Код преобразования	Введите код для изменения конфигурации ввода/вывода.	Положительное целое число	0

* Видимость зависит от опций заказа или настроек прибора

10.4.4 Настройка входного сигнала состояния

Мастер подменю **Входной сигнал состояния** предназначен для последовательной установки всех параметров, необходимых для настройки входа сигнала состояния.

Навигация

Меню "Настройка" → Входной сигнал состояния

▶ Входной сигнал состояния 1 до n

Назначить вход состояния	→ 84
Клемма номер	→ 84
Актив. уровень	→ 84
Клемма номер	→ 84
Время отклика входа состояния	→ 84
Клемма номер	→ 84

Обзор и краткое описание параметров

Параметр	Описание	Интерфейс пользователя / Выбор / Ввод данных пользователем	Заводские настройки
Клемма номер	Показывает номера клемм, используемые модулем входного сигнала состояния.	<ul style="list-style-type: none"> ■ Не используется ■ 24-25 (I/O 2) ■ 22-23 (I/O 3) 	–
Назначить вход состояния	Выберите функцию для статусного входа.	<ul style="list-style-type: none"> ■ Выключено ■ Сброс сумматора 1 ■ Сброс сумматора 2 ■ Сброс сумматора 3 ■ Сбросить все сумматоры ■ Блокировка расхода 	Выключено
Актив. уровень	Определите уровень входного сигнала при котором назначенная функция включится.	<ul style="list-style-type: none"> ■ Высок. ■ Низк. 	Высок.
Время отклика входа состояния	Определите минимальное время наличия уровня вх. сигнала для срабатывания выбранной функции.	5 до 200 мс	50 мс

10.4.5 Настройка токового входа

Мастермастер "Токовый вход" предназначен для последовательной установки всех параметров, необходимых для настройки токового входа.

Навигация

Меню "Настройка" → Токовый вход

▶ Токовый вход 1 до n

Клемма номер	→ 85
Режим сигнала	→ 85

Значение 0/4 мА	→ 85
Значение 20 мА	→ 85
Диапазон тока	→ 85
Режим отказа	→ 85
Ошибочное значение	→ 85

Обзор и краткое описание параметров

Параметр	Требование	Описание	Интерфейс пользователя / Выбор / Ввод данных пользователем	Заводские настройки
Клемма номер	–	Показывает номера клемм, используемых модулем токового входа.	<ul style="list-style-type: none"> ■ Не используется ■ 24-25 (I/O 2) ■ 22-23 (I/O 3) 	–
Режим сигнала	Данный измерительный прибор не сертифицирован для использования во взрывоопасных зонах с типом защиты Ex-i.	Выберите режим сигнала для токового входа.	<ul style="list-style-type: none"> ■ Пассивный ■ Активно 	Пассивный
Значение 0/4 мА	–	Введите значение 4 мА.	Число с плавающей запятой со знаком	0
Значение 20 мА	–	Введите значение 20 мА.	Число с плавающей запятой со знаком	Зависит от страны и номинального диаметра
Диапазон тока	–	Выберите диапазон тока для вывода переменной процесса и верхнего/нижнего уровня аварийной сигнализации.	<ul style="list-style-type: none"> ■ 4...20 мА ■ 4...20 мА NAMUR ■ 4...20 мА US ■ 0...20 мА 	Зависит от страны: <ul style="list-style-type: none"> ■ 4...20 мА NAMUR ■ 4...20 мА US
Режим отказа	–	Назначьте действие входного сигнала при аварийном состоянии.	<ul style="list-style-type: none"> ■ Тревога ■ Последнее значение ■ Заданное значение 	Тревога
Ошибочное значение	В области параметр Режим отказа выбран параметр опция Заданное значение .	Введите значение, которое будет использовано прибором, если не будет входного сигнала с внешнего прибора.	Число с плавающей запятой со знаком	0

10.4.6 Настройка токового выхода

Мастер мастер **Токовый выход** предназначен для последовательной установки всех параметров, необходимых для настройки токового выхода.





Навигация

Меню "Настройка" → Токовый выход

▶ Токовый выход 1 до n	
Клемма номер	→ 86
Режим сигнала	→ 86
Назначить токовый выход 1 до n	→ 86
Диапазон тока	→ 86
Значение 0/4 мА	→ 87
Значение 20 мА	→ 87
Фиксированное значение тока	→ 87
Режим отказа	→ 87
Ток при отказе	→ 87

Обзор и краткое описание параметров

Параметр	Требование	Описание	Выбор / Интерфейс пользователя / Ввод данных пользователем	Заводские настройки
Назначить токовый выход 1 до n	–	Выберите переменную для токового выхода.	<ul style="list-style-type: none"> ▪ Выключено ▪ Объемный расход ▪ Массовый расход ▪ Скорректированный объемный расход ▪ Скорость потока ▪ Проводимость* ▪ Скорректированная проводимость* ▪ Температура* ▪ Температура электроники 	Объемный расход
Клемма номер	–	Показывает номера терминалов, используемых модулем токового выхода.	<ul style="list-style-type: none"> ▪ Не используется ▪ 26-27 (I/O 1) ▪ 24-25 (I/O 2) ▪ 22-23 (I/O 3) 	–
Диапазон тока	–	Выберите диапазон тока для вывода переменной процесса и верхнего/нижнего уровня аварийной сигнализации.	<ul style="list-style-type: none"> ▪ 4...20 mA NAMUR ▪ 4...20 mA US ▪ 4...20 mA ▪ 0...20 mA ▪ Фиксированное значение тока 	Зависит от страны: <ul style="list-style-type: none"> ▪ 4...20 mA NAMUR ▪ 4...20 mA US
Режим сигнала	–	Выбрать режим сигнала для токового выхода.	<ul style="list-style-type: none"> ▪ Пассивный ▪ Активно 	Пассивный

Параметр	Требование	Описание	Выбор / Интерфейс пользователя / Ввод данных пользователем	Заводские настройки
Значение 0/4 мА	В параметре параметр Диапазон тока (→  86) выбрана одна из следующих опций: <ul style="list-style-type: none"> ■ 4...20 mA NAMUR ■ 4...20 mA US ■ 4...20 mA ■ 0...20 mA 	Введите значение 4 мА.	Число с плавающей запятой со знаком	Зависит от страны: <ul style="list-style-type: none"> ■ 0 л/ч ■ 0 гал/мин (США)
Значение 20 мА	В параметре параметр Диапазон тока (→  86) выбрана одна из следующих опций: <ul style="list-style-type: none"> ■ 4...20 mA NAMUR ■ 4...20 mA US ■ 4...20 mA ■ 0...20 mA 	Введите значение 20 мА.	Число с плавающей запятой со знаком	Зависит от страны и номинального диаметра
Фиксированное значение тока	В области параметр Диапазон тока (→  86) выбран параметр опция Фиксированное значение тока .	Определяет фикс. выходной ток.	0 до 22,5 мА	22,5 мА
Режим отказа	В параметре параметр Назначить токовый выход (→  86) выбрана одна из следующих опций: <ul style="list-style-type: none"> ■ Объемный расход ■ Массовый расход ■ Скорректированный объемный расход ■ Скорость потока ■ Проводимость * ■ Скорректированная проводимость * ■ Температура * ■ Температура электроники В параметре параметр Диапазон тока (→  86) выбрана одна из следующих опций: <ul style="list-style-type: none"> ■ 4...20 mA NAMUR ■ 4...20 mA US ■ 4...20 mA ■ 0...20 mA 	Укажите характер ток. выхода при аварийном состоянии.	<ul style="list-style-type: none"> ■ Мин. ■ Макс. ■ Последнее значение ■ Текущее значение ■ Заданное значение 	Макс.
Ток при отказе	В области параметр Режим отказа выбран параметр опция Заданное значение .	Установите значение токового выхода для аварийной сигнализации.	0 до 22,5 мА	22,5 мА

* Видимость зависит от опций заказа или настроек прибора

10.4.7 Настройка импульсного/частотного/релейного выхода

Мастер мастер **Выход частотно-импульсный перекл.** предназначен для последовательной установки всех параметров, которые можно задать для настройки выбранного типа выхода.

Навигация

Меню "Настройка" → Расширенная настройка → Выход частотно-импульсный перекл.

▶ Выход частотно-импульсный перекл. 1 до n

Режим работы

→ 📄 88

Обзор и краткое описание параметров

Параметр	Описание	Выбор	Заводские настройки
Режим работы	Укажите выход как импульсный, частотный или дискретный.	<ul style="list-style-type: none"> ▪ Импульсный ▪ Частотный ▪ Переключатель 	Импульсный

Настройка импульсного выхода

Навигация

Меню "Настройка" → Выход частотно-импульсный перекл.

▶ Выход частотно-импульсный перекл. 1 до n

Режим работы

→ 📄 89

Клемма номер

→ 📄 89

Режим сигнала

→ 📄 89

Назначить импульсный выход

→ 📄 89

Вес импульса

→ 📄 89

Ширина импульса

→ 📄 89

Режим отказа

→ 📄 89

Инвертировать выходной сигнал

→ 📄 89

Обзор и краткое описание параметров

Параметр	Требование	Описание	Выбор / Интерфейс пользователя / Ввод данных пользователем	Заводские настройки
Режим работы	–	Укажите выход как импульсный, частотный или дискретный.	<ul style="list-style-type: none"> ■ Импульсный ■ Частотный ■ Переключатель 	Импульсный
Клемма номер	–	Показывает номера клемм, используемых модулем выхода имп./част./состояния.	<ul style="list-style-type: none"> ■ Не используется ■ 24-25 (I/O 2) ■ 22-23 (I/O 3) 	–
Режим сигнала	–	Выберите режим сигнала для выхода PFS.	<ul style="list-style-type: none"> ■ Пассивный ■ Активно 	Пассивный
Назначить импульсный выход 1 до n	В параметре параметр Режим работы выбрана опция опция Импульсный .	Выберите параметр процесса для импульсного выхода.	<ul style="list-style-type: none"> ■ Выключено ■ Массовый расход ■ Объемный расход ■ Скорректированный объемный расход 	Выключено
Вес импульса	В параметре параметр Режим работы выбрана опция опция Импульсный , а в параметре параметр Назначить импульсный выход (→ 89) выбрана одна из следующих опций: <ul style="list-style-type: none"> ■ Массовый расход ■ Объемный расход ■ Скорректированный объемный расход 	Введите значение измерения, при котором импульс является выходным сигналом.	Число с плавающей запятой со знаком	Зависит от страны и номинального диаметра
Ширина импульса	В параметре параметр Режим работы выбрана опция опция Импульсный , а в параметре параметр Назначить импульсный выход (→ 89) выбрана одна из следующих опций: <ul style="list-style-type: none"> ■ Массовый расход ■ Объемный расход ■ Скорректированный объемный расход 	Укажите длину импульса выходного сигнала.	0,05 до 2 000 мс	100 мс
Режим отказа	В параметре параметр Режим работы выбрана опция опция Импульсный , а в параметре параметр Назначить импульсный выход (→ 89) выбрана одна из следующих опций: <ul style="list-style-type: none"> ■ Массовый расход ■ Объемный расход ■ Скорректированный объемный расход 	Укажите характер ток. выхода при аварийном состоянии.	<ul style="list-style-type: none"> ■ Текущее значение ■ Нет импульсов 	Нет импульсов
Инвертировать выходной сигнал	–	Инверсия выходного сигнала.	<ul style="list-style-type: none"> ■ Нет ■ Да 	Нет

Настройка частотного выхода





Навигация



Меню "Настройка" → Выход частотно-импульсный перекл.

▶ Выход частотно-импульсный перекл. 1 до n	
Режим работы	→ 90
Клемма номер	→ 90
Режим сигнала	→ 90
Назначить частотный выход	→ 91
Минимальное значение частоты	→ 91
Максимальное значение частоты	→ 91
Измеренное значение на мин. частоте	→ 91
Измеренное значение на макс. частоте	→ 92
Режим отказа	→ 92
Ошибка частоты	→ 92
Инвертировать выходной сигнал	→ 92

Обзор и краткое описание параметров

Параметр	Требование	Описание	Выбор / Интерфейс пользователя / Ввод данных пользователем	Заводские настройки
Режим работы	–	Укажите выход как импульсный, частотный или дискретный.	<ul style="list-style-type: none"> ■ Импульсный ■ Частотный ■ Переключатель 	Импульсный
Клемма номер	–	Показывает номера клемм, используемых модулем выхода имп./част./состояния.	<ul style="list-style-type: none"> ■ Не используется ■ 24-25 (I/O 2) ■ 22-23 (I/O 3) 	–
Режим сигнала	–	Выберите режим сигнала для выхода PFS.	<ul style="list-style-type: none"> ■ Пассивный ■ Активно 	Пассивный

Параметр	Требование	Описание	Выбор / Интерфейс пользователя / Ввод данных пользователем	Заводские настройки
Назначить частотный выход	В области параметр Режим работы (→  88) выбран параметр опция Частотный .	Выберите параметр процесса для частотного выхода.	<ul style="list-style-type: none"> ■ Выключено ■ Объемный расход ■ Массовый расход ■ Скорректированный объемный расход ■ Скорость потока ■ Проводимость* ■ Скорректированная проводимость* ■ Температура* ■ Температура электроники 	Выключено
Минимальное значение частоты	В параметре параметр Назначить токовый выход (→  86) выбрана одна из следующих опций: <ul style="list-style-type: none"> ■ Объемный расход ■ Массовый расход ■ Скорректированный объемный расход ■ Скорость потока ■ Проводимость* ■ Скорректированная проводимость* ■ Температура* ■ Температура электроники 	Введите мин. частоту.	0,0 до 10000,0 Гц	0,0 Гц
Максимальное значение частоты	В параметре параметр Назначить токовый выход (→  86) выбрана одна из следующих опций: <ul style="list-style-type: none"> ■ Объемный расход ■ Массовый расход ■ Скорректированный объемный расход ■ Скорость потока ■ Проводимость* ■ Скорректированная проводимость* ■ Температура* ■ Температура электроники 	Введите макс. частоту.	0,0 до 10000,0 Гц	10000,0 Гц
Измеренное значение на мин. частоте	В параметре параметр Назначить токовый выход (→  86) выбрана одна из следующих опций: <ul style="list-style-type: none"> ■ Объемный расход ■ Массовый расход ■ Скорректированный объемный расход ■ Скорость потока ■ Проводимость* ■ Скорректированная проводимость* ■ Температура* ■ Температура электроники 	Введите значение измерения для мин. частоты.	Число с плавающей запятой со знаком	Зависит от страны и номинального диаметра

Параметр	Требование	Описание	Выбор / Интерфейс пользователя / Ввод данных пользователем	Заводские настройки
Измеренное значение на макс частоте	В параметре параметр Назначить токовый выход (→  86) выбрана одна из следующих опций: <ul style="list-style-type: none"> ■ Объемный расход ■ Массовый расход ■ Скорректированный объемный расход ■ Скорость потока ■ Проводимость[*] ■ Скорректированная проводимость[*] ■ Температура[*] ■ Температура электроники 	Введите значение измерения для макс. частоты.	Число с плавающей запятой со знаком	Зависит от страны и номинального диаметра
Режим отказа	В параметре параметр Назначить токовый выход (→  86) выбрана одна из следующих опций: <ul style="list-style-type: none"> ■ Объемный расход ■ Массовый расход ■ Скорректированный объемный расход ■ Скорость потока ■ Проводимость[*] ■ Скорректированная проводимость[*] ■ Температура[*] ■ Температура электроники 	Укажите характер ток. выхода при аварийном состоянии.	<ul style="list-style-type: none"> ■ Текущее значение ■ Заданное значение ■ 0 Гц 	0 Гц
Ошибка частоты	В параметре параметр Назначить токовый выход (→  86) выбрана одна из следующих опций: <ul style="list-style-type: none"> ■ Объемный расход ■ Массовый расход ■ Скорректированный объемный расход ■ Скорость потока ■ Проводимость[*] ■ Скорректированная проводимость[*] ■ Температура[*] ■ Температура электроники 	Введите значение частотного выхода при аварийном состоянии.	0,0 до 12 500,0 Гц	0,0 Гц
Инvertировать выходной сигнал	–	Инверсия выходного сигнала.	<ul style="list-style-type: none"> ■ Нет ■ Да 	Нет

* Видимость зависит от опций заказа или настроек прибора

Настройка релейного выхода

Навигация

Меню "Настройка" → Выход частотно-импульсный перекл.

► Выход частотно-импульсный перекл. 1 до n	
Режим работы	→ 93
Клемма номер	→ 93
Режим сигнала	→ 93
Функция релейного выхода	→ 94
Назначить действие диагн. событию	→ 94
Назначить предельное значение	→ 94
Назначить проверку направления потока	→ 94
Назначить статус	→ 94
Значение включения	→ 94
Значение выключения	→ 95
Задержка включения	→ 95
Задержка выключения	→ 95
Режим отказа	→ 95
Инвертировать выходной сигнал	→ 95

Обзор и краткое описание параметров

Параметр	Требование	Описание	Выбор / Интерфейс пользователя / Ввод данных пользователем	Заводские настройки
Режим работы	–	Укажите выход как импульсный, частотный или дискретный.	<ul style="list-style-type: none"> ■ Импульсный ■ Частотный ■ Переключатель 	Импульсный
Клемма номер	–	Показывает номера клемм, используемых модулем выхода имп./част./состояния.	<ul style="list-style-type: none"> ■ Не используется ■ 24-25 (I/O 2) ■ 22-23 (I/O 3) 	–
Режим сигнала	–	Выберите режим сигнала для выхода PFS.	<ul style="list-style-type: none"> ■ Пассивный ■ Активно 	Пассивный

Параметр	Требование	Описание	Выбор / Интерфейс пользователя / Ввод данных пользователем	Заводские настройки
Функция релейного выхода	В области параметр Режим работы выбран параметр опция Переключатель .	Выберите функцию дискретного выхода.	<ul style="list-style-type: none"> ■ Выключено ■ Включено ■ Характер диагностики ■ Предел ■ Проверка направления потока ■ Статус 	Выключено
Назначить действие диагн. событию	<ul style="list-style-type: none"> ■ В области параметр Режим работы выбран параметр опция Переключатель. ■ В области параметр Функция релейного выхода выбран параметр опция Характер диагностики. 	Выберите действие релейного выхода на диагностическое событие.	<ul style="list-style-type: none"> ■ Тревога ■ Тревога + предупреждение ■ Предупреждение 	Тревога
Назначить предельное значение	<ul style="list-style-type: none"> ■ В области параметр Режим работы выбран параметр опция Переключатель. ■ В области параметр Функция релейного выхода выбран параметр опция Предел. 	Выберите параметр процесса для установки функции предельного значения.	<ul style="list-style-type: none"> ■ Выключено ■ Объемный расход ■ Массовый расход ■ Скорректированный объемный расход ■ Скорость потока ■ Проводимость * ■ Скорректированная проводимость * ■ Сумматор 1 ■ Сумматор 2 ■ Сумматор 3 ■ Температура * ■ Температура электроники 	Объемный расход
Назначить проверку направления потока	<ul style="list-style-type: none"> ■ Выбрана опция опция Переключатель в параметре параметр Режим работы. ■ Выбрана опция опция Проверка направления потока в параметре параметр Функция релейного выхода. 	Выбрать переменную процесса для контроля направления потока.	<ul style="list-style-type: none"> ■ Выключено ■ Объемный расход ■ Массовый расход ■ Скорректированный объемный расход 	Объемный расход
Назначить статус	<ul style="list-style-type: none"> ■ Выбрана опция опция Переключатель в параметре параметр Режим работы. ■ Выбрана опция опция Статус в параметре параметр Функция релейного выхода. 	Выберите состояние прибора для дискретного выхода.	<ul style="list-style-type: none"> ■ Определение пустой трубы ■ Отсечение при низком расходе 	Определение пустой трубы
Значение включения	<ul style="list-style-type: none"> ■ В области параметр Режим работы выбран параметр опция Переключатель. ■ В области параметр Функция релейного выхода выбран параметр опция Предел. 	Введите измеренное значение для точки включения.	Число с плавающей запятой со знаком	Зависит от страны: <ul style="list-style-type: none"> ■ 0 л/ч ■ 0 гал/мин (США)

Параметр	Требование	Описание	Выбор / Интерфейс пользователя / Ввод данных пользователем	Заводские настройки
Значение выключения	<ul style="list-style-type: none"> ■ В области параметр Режим работы выбран параметр опция Переключатель. ■ В области параметр Функция релейного выхода выбран параметр опция Предел. 	Введите измеренное значение для точки выключения.	Число с плавающей запятой со знаком	Зависит от страны: <ul style="list-style-type: none"> ■ 0 л/ч ■ 0 гал/мин (США)
Задержка включения	<ul style="list-style-type: none"> ■ Выбрана опция опция Переключатель в параметре параметр Режим работы. ■ Выбрана опция опция Предел в параметре параметр Функция релейного выхода. 	Укажите задержку срабат. вкл. дискретного выхода.	0,0 до 100,0 с	0,0 с
Задержка выключения	<ul style="list-style-type: none"> ■ Выбрана опция опция Переключатель в параметре параметр Режим работы. ■ Выбрана опция опция Предел в параметре параметр Функция релейного выхода. 	Укажите задержку срабатывания выключения дискретного выхода.	0,0 до 100,0 с	0,0 с
Режим отказа	–	Укажите характер ток. выхода при аварийном состоянии.	<ul style="list-style-type: none"> ■ Текущий статус ■ Открыто ■ Закрыто 	Открыто
Инvertировать выходной сигнал	–	Инверсия выходного сигнала.	<ul style="list-style-type: none"> ■ Нет ■ Да 	Нет

* Видимость зависит от опций заказа или настроек прибора



10.4.8 Настройка местного дисплея

Мастер мастер **Дисплей** предназначен для последовательной установки всех параметров настройки локального дисплея.

Навигация

Меню "Настройка" → Дисплей

► Дисплей	
Форматировать дисплей	→ ⓘ 96
Значение 1 дисплей	→ ⓘ 96
0% значение столбцовой диаграммы 1	→ ⓘ 96
100% значение столбцовой диаграммы 1	→ ⓘ 96
Значение 2 дисплей	→ ⓘ 97
Значение 3 дисплей	→ ⓘ 97

0% значение столбцовой диаграммы 3	→  97
100% значение столбцовой диаграммы 3	→  97
Значение 4 дисплей	→  97

Обзор и краткое описание параметров

Параметр	Требование	Описание	Выбор / Ввод данных пользователем	Заводские настройки
Форматировать дисплей	Установлен локальный дисплей.	Выберите способ отображения измеренных значений на дисплее.	<ul style="list-style-type: none"> ■ 1 значение, макс. размер ■ 1 гистограмма + 1 значение ■ 2 значения ■ 1 большое + 2 значения ■ 4 значения 	1 значение, макс. размер
Значение 1 дисплей	Установлен локальный дисплей.	Выберите измеренное значение, отображаемое на локальном дисплее.	<ul style="list-style-type: none"> ■ Объемный расход ■ Массовый расход ■ Скорректированный объемный расход ■ Скорость потока ■ Скорректированная проводимость* ■ Температура* ■ Температура электроники ■ Сумматор 1 ■ Сумматор 2 ■ Сумматор 3 ■ Токвый выход 1 ■ Токвый выход 2* ■ Токвый выход 3* ■ Токвый выход 4* 	Объемный расход
0% значение столбцовой диаграммы 1	Установлен локальный дисплей.	Введите значение 0% для отображения гистограммы.	Число с плавающей запятой со знаком	Зависит от страны: <ul style="list-style-type: none"> ■ 0 л/ч ■ 0 гал/мин (США)
100% значение столбцовой диаграммы 1	Установлен локальный дисплей.	Введите значение 100% для отображения гистограммы.	Число с плавающей запятой со знаком	Зависит от страны и номинального диаметра

Параметр	Требование	Описание	Выбор / Ввод данных пользователем	Заводские настройки
Значение 2 дисплей	Установлен локальный дисплей.	Выберите измеренное значение, отображаемое на локальном дисплее.	<ul style="list-style-type: none"> ■ нет ■ Объемный расход ■ Массовый расход ■ Скорректированный объемный расход ■ Скорость потока ■ Проводимость * ■ Скорректированная проводимость * ■ Температура * ■ Температура электроники ■ Сумматор 1 ■ Сумматор 2 ■ Сумматор 3 ■ Токвый выход 1 ■ Токвый выход 2 * ■ Токвый выход 3 * ■ Токвый выход 4 * ■ Счетчик комм.учета * 	нет
Значение 3 дисплей	Установлен локальный дисплей.	Выберите измеренное значение, отображаемое на локальном дисплее.	Список выбора см. в параметре параметр Значение 2 дисплей (→ ☰ 97)	нет
0% значение столбцовой диаграммы 3	Выбрана опция в параметре параметр Значение 3 дисплей .	Введите значение 0% для отображения гистограммы.	Число с плавающей запятой со знаком	Зависит от страны: <ul style="list-style-type: none"> ■ 0 л/ч ■ 0 гал/мин (США)
100% значение столбцовой диаграммы 3	Выбрана опция в параметре параметр Значение 3 дисплей .	Введите значение 100% для отображения гистограммы.	Число с плавающей запятой со знаком	0
Значение 4 дисплей	Установлен локальный дисплей.	Выберите измеренное значение, отображаемое на локальном дисплее.	Список выбора см. в параметре параметр Значение 2 дисплей (→ ☰ 97)	нет

* Видимость зависит от опций заказа или настроек прибора



10.4.9 Настройка отсечения при низком расходе

Мастер мастер **Отсечение при низком расходе** предназначен для последовательной установки всех параметров, необходимых для настройки отсечки при низком расходе.



Навигация

Меню "Настройка" → Отсечение при низком расходе

▶ Отсечение при низком расходе	
Назначить переменную процесса	→ ☰ 98
Значение вкл. отсеч. при низком расходе	→ ☰ 98

Значение выкл. отсеч. при низком расходе	→  98
Подавление скачков давления	→  98

Обзор и краткое описание параметров

Параметр	Требование	Описание	Выбор / Ввод данных пользователем	Заводские настройки
Назначить переменную процесса	–	Выберите переменную для отсечения при малом расходе.	<ul style="list-style-type: none"> ■ Выключено ■ Объемный расход ■ Массовый расход ■ Скорректированный объемный расход 	Объемный расход
Значение вкл. отсеч. при низком расходе	В параметре параметр Назначить переменную процесса (→  98) выбрана одна из следующих опций: <ul style="list-style-type: none"> ■ Объемный расход ■ Массовый расход 	Введите значение вкл. для отсечения при низком расходе.	Положительное число с плавающей запятой	Зависит от страны и номинального диаметра
Значение выкл. отсеч. при низком расходе	В параметре параметр Назначить переменную процесса (→  98) выбрана одна из следующих опций: <ul style="list-style-type: none"> ■ Объемный расход ■ Массовый расход ■ Скорректированный объемный расход 	Введите значение выкл. для отсечения при низком расходе.	0 до 100,0 %	50 %
Подавление скачков давления	В параметре параметр Назначить переменную процесса (→  98) выбрана одна из следующих опций: <ul style="list-style-type: none"> ■ Объемный расход ■ Массовый расход ■ Скорректированный объемный расход 	Введите временной интервал для подавления сигнала (= активное подавление скачков давления).	0 до 100 с	0 с

10.4.10 Настройка определения пустой трубы

Меню "Определение заполненности трубы" подменю **Определение пустой трубы** содержит все параметры, которые необходимо установить для настройки определения заполненности трубы.

Навигация

Меню "Настройка" → Определение пустой трубы

► Определение пустой трубы	
Определение пустой трубы	→ 99
Новая настройка	→ 99
Прогресс	→ 99
Точка срабатывания пустой трубы	→ 99
Время отклика определения пустой трубы	→ 99

Обзор и краткое описание параметров

Параметр	Требование	Описание	Выбор / Интерфейс пользователя / Ввод данных пользователем	Заводские настройки
Определение пустой трубы	–	Вкл и выкл обнаружение пустой трубы.	<ul style="list-style-type: none"> ■ Выключено ■ Включено 	Выключено
Новая настройка	В области "Определение заполненности трубы" параметр Определение пустой трубы выбран параметр опция Включено .	Выберите тип настройки.	<ul style="list-style-type: none"> ■ Отмена ■ Настройка по пустой трубе ■ Настройка по заполненной трубе 	Отмена
Прогресс	В области "Определение заполненности трубы" параметр Определение пустой трубы выбран параметр опция Включено .	Отображение прогресса.	<ul style="list-style-type: none"> ■ Ок ■ Занят ■ Неудовлетворительно 	–
Точка срабатывания пустой трубы	В области "Определение заполненности трубы" параметр Определение пустой трубы выбран параметр опция Включено .	Введите гистерезис в %, значение ниже указанного является индикатором пустой измерительной трубки.	0 до 100 %	10 %
Время отклика определения пустой трубы	В области параметр Определение пустой трубы (→ 99) выбран параметр опция Включено .	Введите время до отображения диагн. сообщения S862 "Pipe empty".	0 до 100 с	1 с

10.4.11 Настройка входного сигнала HART

Навигация

Меню "Настройка" → Входной сигнал HART

▶ Входной сигнал HART		
Режим захвата	→	📄 100
ID прибора	→	📄 100
Тип прибора	→	📄 100
ID производителя	→	📄 101
Режим Burst	→	📄 101
Номер слота	→	📄 101
Timeout	→	📄 101
Режим отказа	→	📄 101
Ошибочное значение	→	📄 101

Подменю "Конфигурация"

Навигация

Меню "Эксперт" → Связь → Входной сигнал HART → Конфигурация

Обзор и краткое описание параметров

Параметр	Требование	Описание	Выбор / Ввод данных пользователем	Заводские настройки
Режим захвата	–	Выберите режим захвата через пакетную или непрерывную передачу данных.	<ul style="list-style-type: none"> ■ Выключено ■ Сеть пакетной передачи данных ■ Мастер сети 	Выключено
ID прибора	В области параметр Режим захвата выбран параметр опция Мастер сети .	Введите ID внешнего прибора.	6-значное число: <ul style="list-style-type: none"> ■ С помощью локального управления: введите шестнадцатеричное или десятичное число ■ С помощью управляющей программы: введите десятичное число 	0
Тип прибора	В области параметр Режим захвата выбран параметр опция Мастер сети .	Введите тип внешнего прибора.	2-значное шестнадцатеричное число	0x00

Параметр	Требование	Описание	Выбор / Ввод данных пользователем	Заводские настройки
ID производителя	В области параметр Режим захвата выбран параметр опция Мастер сети .	Введите ID производителя внешнего прибора.	2-значное число: <ul style="list-style-type: none"> ■ С помощью локального управления: введите шестнадцатеричное или десятичное число ■ С помощью управляющей программы: введите десятичное число 	0
Режим Burst	В области параметр Режим захвата выбран параметр опция Сеть пакетной передачи данных или опция Мастер сети .	Выберите команду для чтения внешних параметров процесса.	<ul style="list-style-type: none"> ■ Команда 1 ■ Команда 3 ■ Команда 9 ■ Команда 33 	Команда 1
Номер слота	В области параметр Режим захвата выбран параметр опция Сеть пакетной передачи данных или опция Мастер сети .	Определите позицию внешних значений при пакетной передаче данных.	1 до 8	1
Timeout	В области параметр Режим захвата выбран параметр опция Сеть пакетной передачи данных или опция Мастер сети .	Задайте предельное значение для параметров процесса внешнего прибора.  В случае превышения времени ожидания отображается диагностическое сообщение ⊗F410 Передача данных .	1 до 120 с	5 с
Режим отказа	В области параметр Режим захвата выбран параметр опция Сеть пакетной передачи данных или опция Мастер сети .	Определите реакцию на отсутствие внешнего значения процесса.	<ul style="list-style-type: none"> ■ Тревога ■ Последнее значение ■ Заданное значение 	Тревога
Ошибочное значение	Выполнение приведенных ниже условий: <ul style="list-style-type: none"> ■ В области параметр Режим захвата выбран параметр опция Сеть пакетной передачи данных или опция Мастер сети. ■ В области параметр Режим отказа выбран параметр опция Заданное значение. 	Введите значение, которое будет использовано прибором, если не будет входного сигнала с внешнего прибора.	Число с плавающей запятой со знаком	0

Подменю "Вход"

Навигация

Меню "Эксперт" → Связь → Входной сигнал HART → Вход

Обзор и краткое описание параметров

Параметр	Описание	Интерфейс пользователя
Значение		Число с плавающей запятой со знаком
Статус		<ul style="list-style-type: none"> ■ Manual/Fixed ■ Good ■ Poor accuracy ■ Bad

10.4.12 Настройка релейного выхода

Мастер мастер **Релейный выход** предназначен для последовательной установки всех параметров, необходимых для настройки релейного выхода.

Навигация

Меню "Настройка" → Релейный выход 1 до n

► RelaisOutput 1 до n		
Функция релейного выхода	→	📄 102
Назначить проверку направления потока	→	📄 103
Назначить предельное значение	→	📄 103
Назначить действие диагн. событию	→	📄 103
Назначить статус	→	📄 103
Значение выключения	→	📄 103
Значение включения	→	📄 103
Режим отказа	→	📄 103

Обзор и краткое описание параметров

Параметр	Требование	Описание	Выбор / Интерфейс пользователя / Ввод данных пользователем	Заводские настройки
Функция релейного выхода	–	Выбрать функцию для релейного выхода.	<ul style="list-style-type: none"> ■ Замкнуто ■ Открыто ■ Характер диагностики ■ Предел ■ Проверка направления потока ■ Цифровой выход 	Замкнуто
Клемма номер	–	Показывает номера клемм, используемые модулем релейного выхода.	<ul style="list-style-type: none"> ■ Не используется ■ 24-25 (I/O 2) ■ 22-23 (I/O 3) 	–

Параметр	Требование	Описание	Выбор / Интерфейс пользователя / Ввод данных пользователем	Заводские настройки
Назначить проверку направления потока	В области параметр Функция релейного выхода выбран параметр опция Проверка направления потока .	Выбрать переменную процесса для контроля направления потока.	<ul style="list-style-type: none"> ■ Выключено ■ Объемный расход ■ Массовый расход ■ Скорректированный объемный расход 	Объемный расход
Назначить предельное значение	В области параметр Функция релейного выхода выбран параметр опция Предел .	Выберите параметр процесса для установки функции предельного значения.	<ul style="list-style-type: none"> ■ Выключено ■ Объемный расход ■ Массовый расход ■ Скорректированный объемный расход ■ Скорость потока ■ Проводимость* ■ Скорректированная проводимость* ■ Сумматор 1 ■ Сумматор 2 ■ Сумматор 3 ■ Температура* ■ Температура электроники 	Объемный расход
Назначить действие диагн. событию	В области параметр Функция релейного выхода выбран параметр опция Характер диагностики .	Выберите действие релейного выхода на диагностическое событие.	<ul style="list-style-type: none"> ■ Тревога ■ Тревога + предупреждение ■ Предупреждение 	Тревога
Назначить статус	В области параметр Функция релейного выхода выбран параметр опция Цифровой выход .	Выберите состояние прибора для дискретного выхода.	<ul style="list-style-type: none"> ■ Обнаружение частично заполненной трубы ■ Отсечение при низком расходе 	Обнаружение частично заполненной трубы
Значение выключения	В области параметр Функция релейного выхода выбран параметр опция Предел .	Введите измеренное значение для точки выключения.	Число с плавающей запятой со знаком	Зависит от страны: <ul style="list-style-type: none"> ■ 0 л/ч ■ 0 гал/мин (США)
Задержка выключения	В области параметр Функция релейного выхода выбран параметр опция Предел .	Укажите задержку срабатывания выключения дискретного выхода.	0,0 до 100,0 с	0,0 с
Значение включения	В области параметр Функция релейного выхода выбран параметр опция Предел .	Введите измеренное значение для точки включения.	Число с плавающей запятой со знаком	Зависит от страны: <ul style="list-style-type: none"> ■ 0 л/ч ■ 0 гал/мин (США)
Задержка включения	В области параметр Функция релейного выхода выбран параметр опция Предел .	Укажите задержку срабат. вкл. дискретного выхода.	0,0 до 100,0 с	0,0 с
Режим отказа	–	Укажите характер ток. выхода при аварийном состоянии.	<ul style="list-style-type: none"> ■ Текущий статус ■ Открыто ■ Закрыто 	Открыто

* Видимость зависит от опций заказа или настроек прибора

10.4.13 Настройка двойного импульсного выхода

Мастер подменю **Двойной импульсный выход** предназначен для последовательной установки всех параметров, необходимых для настройки двойного импульсного выхода.

Навигация

Меню "Настройка" → Двойной импульсный выход

▶ Двойной импульсный выход	
Номер главной клеммы	→ 104
Номер ведомого терминала	→ 104
Режим сигнала	→ 104
Назначить импульсный выход 1	→ 104
Режим измерения	→ 104
Вес импульса	→ 104
Ширина импульса	→ 104
Режим отказа	→ 105
Инвертировать выходной сигнал	→ 105

Обзор и краткое описание параметров

Параметр	Описание	Выбор / Интерфейс пользователя / Ввод данных пользователем	Заводские настройки
Режим сигнала	Выберете режим сигнала для двойного импульсного выхода.	<ul style="list-style-type: none"> ■ Пассивный ■ Активно ■ Пассивный NAMUR 	Пассивный
Номер главной клеммы	Показывает номера терминалов, используемые мастером двойного импульсного выхода.	<ul style="list-style-type: none"> ■ Не используется ■ 24-25 (I/O 2) ■ 22-23 (I/O 3) 	–
Номер ведомого терминала		<ul style="list-style-type: none"> ■ Не используется ■ 24-25 (I/O 2) ■ 22-23 (I/O 3) 	–
Назначить импульсный выход 1	Выберите параметр процесса для импульсного выхода.	<ul style="list-style-type: none"> ■ Выключено ■ Массовый расход ■ Объемный расход ■ Скорректированный объемный расход 	Выключено
Режим измерения	Выберите режим измерения для импульсного выхода.	<ul style="list-style-type: none"> ■ Прямой поток ■ Прямой/обратный поток ■ Обратный поток ■ Компенсация обратного потока 	Прямой поток
Вес импульса	Введите значение измерения, при котором импульс является выходным сигналом.	Число с плавающей запятой со знаком	Зависит от страны и номинального диаметра
Ширина импульса	Укажите длину импульса выходного сигнала.	0,5 до 2 000 мс	0,5 мс

Параметр	Описание	Выбор / Интерфейс пользователя / Ввод данных пользователем	Заводские настройки
Режим отказа	Укажите характер ток. выхода при аварийном состоянии.	<ul style="list-style-type: none">■ Текущее значение■ Нет импульсов	Нет импульсов
Инvertировать выходной сигнал	Инверсия выходного сигнала.	<ul style="list-style-type: none">■ Нет■ Да	Нет

10.5 Расширенная настройка

Меню подменю **Расширенная настройка** и его подменю содержат параметры для специфичной настройки.

Навигация к меню подменю "Расширенная настройка"

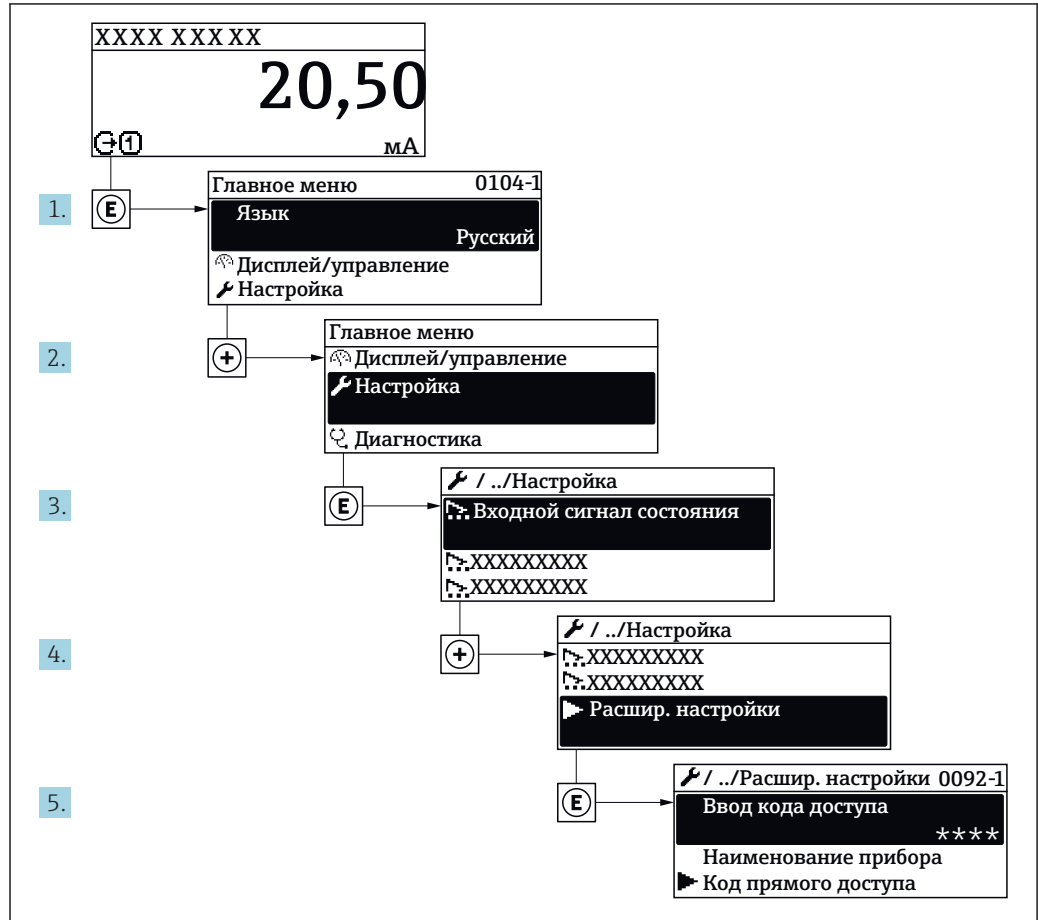

A0029564-RU

i Число подменю может изменяться в зависимости от исполнения прибора. Некоторые подменю не описаны в руководстве по эксплуатации. Такие подменю и находящиеся в них параметры рассматриваются в специальной документации по конкретному прибору.

Навигация

Меню "Настройка" → Расширенная настройка

Расширенная настройка

Ввести код доступа

▶ **Настройка сенсора** → 107

▶ **Сумматор 1 до n** → 107

▶ **Активация коммерческого учета**

▶ Отключение комм.учета	
▶ Подтверждение SIL	
▶ Деактивировать SIL	
▶ Дисплей	→ 109
▶ Контур очистки электрода (ECC)	→ 113
▶ Настройки WLAN	→ 114
▶ Настройка режима Heartbeat	
▶ Резервное копирование конфигурации	→ 115
▶ Администрирование	→ 117

10.5.1 Выполнение настройки сенсора

Меню подменю **Настройка сенсора** содержит параметры, относящиеся к функциональным возможностям сенсора.

Навигация

Меню "Настройка" → Расширенная настройка → Настройка сенсора

▶ Настройка сенсора	
Направление установки	→ 107

Обзор и краткое описание параметров

Параметр	Описание	Выбор	Заводские настройки
Направление установки	Установка значения направления потока для соответствия направлению стрелки на датчике.	<ul style="list-style-type: none"> ▪ Направление потока по стрелке ▪ Направление потока против стрелки 	Направление потока по стрелке

10.5.2 Настройка сумматора

Пункт подменю "Сумматор 1 до n" предназначен для настройки отдельных сумматоров.

Навигация

Меню "Настройка" → Расширенная настройка → Сумматор 1 до n

▶ Сумматор 1 до n	
Назначить переменную процесса	→ 108
Сумматор единиц 1 до n	→ 108
Рабочий режим сумматора	→ 108
Режим отказа	→ 108

Обзор и краткое описание параметров

Параметр	Описание	Выбор	Заводские настройки
Назначить переменную процесса	Выберите переменную для сумматора.	<ul style="list-style-type: none"> ■ Выключено ■ Объемный расход ■ Массовый расход ■ Скорректированный объемный расход 	Объемный расход
Сумматор единиц 1 до n	Выберите технологическую переменную для сумматора.	Выбор единиц измерения	1
Рабочий режим сумматора	Выберите режим вычисления сумматора.	<ul style="list-style-type: none"> ■ Чистый расход суммарный ■ Прямой поток сумма ■ Обратный расход суммарный 	Чистый расход суммарный
Режим отказа	Выберите значение, при котором сумматор выходит в режим подачи аварийного сигнала.	<ul style="list-style-type: none"> ■ Останов ■ Текущее значение ■ Последнее значение 	Останов



10.5.3 Выполнение дополнительной настройки дисплея

В меню подменю **Дисплей** производится настройка всех параметров, связанных с конфигурацией локального дисплея.

Навигация

Меню "Настройка" → Расширенная настройка → Дисплей

▶ Дисплей	
Форматировать дисплей	→ 110
Значение 1 дисплей	→ 110
0% значение столбцовой диаграммы 1	→ 110
100% значение столбцовой диаграммы 1	→ 110
Количество знаков после запятой 1	→ 110
Значение 2 дисплей	→ 111
Количество знаков после запятой 2	→ 111
Значение 3 дисплей	→ 111
0% значение столбцовой диаграммы 3	→ 111
100% значение столбцовой диаграммы 3	→ 111
Количество знаков после запятой 3	→ 111
Значение 4 дисплей	→ 111
Количество знаков после запятой 4	→ 111
Display language	→ 112
Интервал отображения	→ 112
Демпфирование отображения	→ 112
Заголовок	→ 112
Текст заголовка	→ 112

Разделитель	→  113
Подсветка	→  113

Обзор и краткое описание параметров

Параметр	Требование	Описание	Выбор / Ввод данных пользователем	Заводские настройки
Форматировать дисплей	Установлен локальный дисплей.	Выберите способ отображения измеренных значений на дисплее.	<ul style="list-style-type: none"> ■ 1 значение, макс. размер ■ 1 гистограмма + 1 значение ■ 2 значения ■ 1 большое + 2 значения ■ 4 значения 	1 значение, макс. размер
Значение 1 дисплей	Установлен локальный дисплей.	Выберите измеренное значение, отображаемое на локальном дисплее.	<ul style="list-style-type: none"> ■ Объемный расход ■ Массовый расход ■ Скорректированный объемный расход ■ Скорость потока ■ Скорректированная проводимость* ■ Температура* ■ Температура электроники ■ Сумматор 1 ■ Сумматор 2 ■ Сумматор 3 ■ Токвый выход 1 ■ Токвый выход 2* ■ Токвый выход 3* ■ Токвый выход 4* 	Объемный расход
0% значение столбцовой диаграммы 1	Установлен локальный дисплей.	Введите значение 0% для отображения гистограммы.	Число с плавающей запятой со знаком	Зависит от страны: <ul style="list-style-type: none"> ■ 0 л/ч ■ 0 гал/мин (США)
100% значение столбцовой диаграммы 1	Установлен локальный дисплей.	Введите значение 100% для отображения гистограммы.	Число с плавающей запятой со знаком	Зависит от страны и номинального диаметра
Количество знаков после запятой 1	Измеренное значение указано в параметре параметр Значение 1 дисплей .	Выберите количество десятичных знаков после запятой для отображаемого значения.	<ul style="list-style-type: none"> ■ x ■ x.x ■ x.xx ■ x.xxx ■ x.xxxx 	x.xx

Параметр	Требование	Описание	Выбор / Ввод данных пользователем	Заводские настройки
Значение 2 дисплей	Установлен локальный дисплей.	Выберите измеренное значение, отображаемое на локальном дисплее.	<ul style="list-style-type: none"> ■ нет ■ Объемный расход ■ Массовый расход ■ Скорректированный объемный расход ■ Скорость потока ■ Проводимость * ■ Скорректированная проводимость * ■ Температура * ■ Температура электроники ■ Сумматор 1 ■ Сумматор 2 ■ Сумматор 3 ■ Токвый выход 1 ■ Токвый выход 2 * ■ Токвый выход 3 * ■ Токвый выход 4 * ■ Счетчик комм.учета * 	нет
Количество знаков после запятой 2	Измеренное значение указано в параметре Значение 2 дисплей.	Выберите количество десятичных знаков после запятой для отображаемого значения.	<ul style="list-style-type: none"> ■ x ■ x.x ■ x.xx ■ x.xxx ■ x.xxxx 	x.xx
Значение 3 дисплей	Установлен локальный дисплей.	Выберите измеренное значение, отображаемое на локальном дисплее.	Список выбора см. в параметре параметр Значение 2 дисплей (→ 97)	нет
0% значение столбцовой диаграммы 3	Выбрана опция в параметре параметр Значение 3 дисплей.	Введите значение 0% для отображения гистограммы.	Число с плавающей запятой со знаком	Зависит от страны: <ul style="list-style-type: none"> ■ 0 л/ч ■ 0 гал/мин (США)
100% значение столбцовой диаграммы 3	Выбрана опция в параметре параметр Значение 3 дисплей.	Введите значение 100% для отображения гистограммы.	Число с плавающей запятой со знаком	0
Количество знаков после запятой 3	Измеренное значение указано в параметре параметр Значение 3 дисплей.	Выберите количество десятичных знаков после запятой для отображаемого значения.	<ul style="list-style-type: none"> ■ x ■ x.x ■ x.xx ■ x.xxx ■ x.xxxx 	x.xx
Значение 4 дисплей	Установлен локальный дисплей.	Выберите измеренное значение, отображаемое на локальном дисплее.	Список выбора см. в параметре параметр Значение 2 дисплей (→ 97)	нет
Количество знаков после запятой 4	Измеренное значение указано в параметре параметр Значение 4 дисплей.	Выберите количество десятичных знаков после запятой для отображаемого значения.	<ul style="list-style-type: none"> ■ x ■ x.x ■ x.xx ■ x.xxx ■ x.xxxx 	x.xx

Параметр	Требование	Описание	Выбор / Ввод данных пользователем	Заводские настройки
Display language	Установлен локальный дисплей.	Установите язык отображения.	<ul style="list-style-type: none"> ▪ English ▪ Deutsch * ▪ Français * ▪ Español * ▪ Italiano * ▪ Nederlands * ▪ Portuguesa * ▪ Polski * ▪ русский язык (Russian) * ▪ Svenska * ▪ Türkçe * ▪ 中文 (Chinese) * ▪ 日本語 (Japanese) * ▪ 한국어 (Korean) * ▪ العربية (Arabic) * ▪ Bahasa Indonesia * ▪ ภาษาไทย (Thai) * ▪ tiếng Việt (Vietnamese) * ▪ čeština (Czech) * 	English (Английский) (либо предварительно выбран заказанный язык)
Интервал отображения	Установлен локальный дисплей.	Установите время отображения измеренных значений на дисплее, если дисплей чередует отображение значений.	1 до 10 с	5 с
Демпфирование отображения	Установлен локальный дисплей.	Установите время отклика дисплея на изменение измеренного значения.	0,0 до 999,9 с	0,0 с
Заголовок	Установлен локальный дисплей.	Выберите содержание заголовка на локальном дисплее.	<ul style="list-style-type: none"> ▪ Обозначение прибора ▪ Свободный текст 	Обозначение прибора
Текст заголовка	В области параметр Заголовок выбран параметр опция Свободный текст .	Введите текст заголовка дисплея.	Макс. 12 буквенных, цифровых или специальных символов (например, @, %, /)	-----

Параметр	Требование	Описание	Выбор / Ввод данных пользователем	Заводские настройки
Разделитель	Установлен локальный дисплей.	Выберите десятичный разделитель для отображения цифровых значений.	<ul style="list-style-type: none"> ▪ . (точка) ▪ , (запятая) 	. (точка)
Подсветка	Выполнение одного из следующих условий: <ul style="list-style-type: none"> ▪ Код заказа для раздела "Дисплей; управление", опция F "4-строчный, с подсветкой; сенсорное управление" ▪ Код заказа для раздела "Дисплей; управление", опция G "4-строчный, с подсветкой; сенсорное управление + WLAN" ▪ Код заказа для раздела "Дисплей; управление", опция O "выносной 4-строчный дисплей, с подсветкой; кабель 10 м/30 футов; сенсорное управление" 	Включить/выключить подсветку локального дисплея.	<ul style="list-style-type: none"> ▪ Деактивировать ▪ Активировать 	Активировать

* Видимость зависит от опций заказа или настроек прибора

10.5.4 Выполнение очистки электродов

Меню подменю **Контур очистки электрода (ЕСС)** содержит все параметры, которые необходимо установить для настройки очистки электродов.

 Это подменю доступно только в том случае, если заказанный прибор оснащен функцией очистки электродов.

Навигация

Меню "Настройка" → Расширенная настройка → Контур очистки электрода (ЕСС)

► Контур очистки электрода (ЕСС)	
Контур очистки электрода (ЕСС)	→ ⓘ 114
ЕСС длительность	→ ⓘ 114
ЕСС время восстановления	→ ⓘ 114
ЕСС цикл очистки	→ ⓘ 114
ЕСС полярность	→ ⓘ 114

Обзор и краткое описание параметров

Параметр	Требование	Описание	Выбор / Ввод данных пользователем / Интерфейс пользователя	Заводские настройки
Контур очистки электрода (ЕСС)	Для следующего кода заказа: "Пакет прикладных программ", опция ЕС "ЕСС с функцией очистки электродов"	Включить цепь очистки электродов.	<ul style="list-style-type: none"> ■ Выключено ■ Включено 	Выключено
ЕСС длительность	Для следующего кода заказа: "Пакет прикладных программ", опция ЕС "ЕСС с функцией очистки электродов"	Введите длительность очистки электродов в секундах.	0,01 до 30 с	2 с
ЕСС время восстановления	Для следующего кода заказа: "Пакет прикладных программ", опция ЕС "ЕСС с функцией очистки электродов"	Задать время восстановления после очистки электродов. В течение этого времени значение токового выхода будет удерживаться на последнем значении.	1 до 600 с	60 с
ЕСС цикл очистки	Для следующего кода заказа: "Пакет прикладных программ", опция ЕС "ЕСС с функцией очистки электродов"	Введите время паузы между циклами очистки электродов.	0,5 до 168 ч	0,5 ч
ЕСС полярность	Для следующего кода заказа: "Пакет прикладных программ", опция ЕС "ЕСС с функцией очистки электродов"	Выберите полярность цепи очистки электродов.	<ul style="list-style-type: none"> ■ Положительн. ■ Отрицательн. 	Зависимость от материала электродов: <ul style="list-style-type: none"> ■ Платина: опция Отрицательн. ■ Тантал, сплав Alloy C22, нержавеющая сталь: опция Положительн.

10.5.5 Настройка WLAN

Мастер подменю **WLAN Settings** предназначен для последовательной установки всех параметров, необходимых для настройки параметров WLAN.

Навигация



Меню "Настройка" → Расширенная настройка → WLAN Settings

▶ **Настройки WLAN**

IP адрес WLAN	→ ⓘ 115
Тип защиты	→ ⓘ 115
Пароль WLAN	→ ⓘ 115
Присвоить имя SSID	→ ⓘ 115

Имя SSID	→ ⓘ 115
Применить изменения	→ ⓘ 115

Обзор и краткое описание параметров

Параметр	Требование	Описание	Ввод данных пользователем / Выбор	Заводские настройки
IP адрес WLAN	–	Введите IP адрес WLAN интерфейса прибора.	4 октет: 0 ... 255 (в каждом октете)	192.168.1.212
Тип защиты	–	Выбрать тип защиты WLAN-интерфейса.	<ul style="list-style-type: none"> ■ Незащищенный ■ WPA2-PSK 	WPA2-PSK
Пароль WLAN	В параметре параметр Тип защиты выбрана опция опция WPA2-PSK .	Введите сетевой ключ (от 8 до 32 знаков).  Ключ сети, указанный в приборе при поставке, следует сменить при вводе в эксплуатацию для обеспечения безопасности.	Строка символов, состоящая из 8...32 цифр, букв и специальных символов	Серийный номер измерительного прибора (пример: L100A802000)
Присвоить имя SSID	–	Выбрать имя, которое будет использовано для SSID: позиция устройства или имя, заданное пользователем.	<ul style="list-style-type: none"> ■ Обозначение прибора ■ Определен пользователем 	Определен пользователем
Имя SSID	В области параметр Присвоить имя SSID выбран параметр опция Определен пользователем .	Введите пользовательское SSID имя (макс. 32 знака).  Каждое пользовательское имя SSID можно присвоить только один раз. Если одно имя SSID присвоить нескольким разным приборам, между ними может возникнуть конфликт.	Строка символов, состоящая максимум из 32 цифр, букв и специальных символов	EH_обозначение прибора_последние 7 знаков серийного номера (пример: EH_Promag_300_A 802000)
Применить изменения	–	Использовать измененные настройки WLAN.	<ul style="list-style-type: none"> ■ Отмена ■ Ok 	Отмена

10.5.6 Управление конфигурационными данными





После ввода в эксплуатацию можно сохранить текущую конфигурацию прибора или восстановить предыдущую конфигурацию прибора.

Для этого используется параметр параметр **Управление конфигурацией** и его опции в подменю Подменю **Резервное копирование конфигурации**.

Навигация

Меню "Настройка" → Расширенная настройка → Резервное копирование конфигурации

► Резервное копирование конфигурации	
Время работы	→ ⓘ 116

Последнее резервирование	→  116
Управление конфигурацией	→  116
Состояние резервирования	→  116
Результат сравнения	→  116

Обзор и краткое описание параметров

Параметр	Описание	Интерфейс пользователя / Выбор	Заводские настройки
Время работы	Указывает какое время прибор находился в работе.	Дни (d), часы (h), минуты (m) и секунды (s)	–
Последнее резервирование	Показывает, когда в последний раз резервная копия данных была сохранена на HistoROM.	Дни (d), часы (h), минуты (m) и секунды (s)	–
Управление конфигурацией	Выбрать действие для управления данными устройства во встроенном HistoROM.	<ul style="list-style-type: none"> ▪ Отмена ▪ Сделать резервную копию ▪ Восстановить ▪ Сравнить ▪ Очистить резервные данные 	Отмена
Состояние резервирования	Показать текущий статус сохранения или восстановления данных.	<ul style="list-style-type: none"> ▪ нет ▪ Выполняется резервное копирование ▪ Выполняется восстановление ▪ Выполняется удаление ▪ Выполняется сравнение ▪ Ошибка восстановления ▪ Сбой при резервном копировании 	нет
Результат сравнения	Сравнение текущих данных устройства с сохраненными в HistoROM.	<ul style="list-style-type: none"> ▪ Настройки идентичны ▪ Настройки не идентичны ▪ Нет резервной копии ▪ Настройки резервирования нарушены ▪ Проверка не выполнена ▪ Несовместимый набор данных 	Проверка не выполнена

Функции меню параметр "Управление конфигурацией"

Опции	Описание
Отмена	Действие не выполняется, происходит выход из настройки параметра.
Сделать резервную копию	Резервная копия текущей конфигурация прибора сохраняется из памяти модуля HistoROM в память прибора. Резервная копия включает в себя данные преобразователя прибора.
Восстановить	Восстановление последней резервной копии конфигурации прибора из памяти прибора во встроенный модуль HistoROM прибора. Резервная копия включает в себя данные преобразователя прибора.

Опции	Описание
Сравнить	Конфигурация прибора, сохраненная в памяти прибора, сравнивается с текущей конфигурацией прибора во встроенном модуле HistoROM.
Очистить резервные данные	Удаление резервной копии конфигурационных данных прибора из памяти прибора.

 **Встроенный модуль HistoROM**
HistoROM – это модуль энергонезависимой памяти прибора на основе EEPROM.

 В процессе выполнения этого действия редактирование конфигурации с помощью локального дисплея невозможно; на дисплей выводится сообщение о состоянии процесса.

10.5.7 Использование параметров для администрирования приборов

Мастер подменю **Администрирование** предназначен для последовательной установки всех параметров, используемых для администрирования прибора.

Навигация

Меню "Настройка" → Расширенная настройка → Администрирование

▶ Администрирование		
▶ Определить новый код доступа		→ ⓘ 117
▶ Сбросить код доступа		→ ⓘ 118
Сброс параметров прибора		→ ⓘ 118

Определение кода доступа

Навигация

Меню "Настройка" → Расширенная настройка → Администрирование → Определить новый код доступа

▶ Определить новый код доступа		
Определить новый код доступа		→ ⓘ 117
Подтвердите код доступа		→ ⓘ 117

Обзор и краткое описание параметров

Параметр	Описание	Ввод данных пользователем
Определить новый код доступа	Ограничить доступ к записи параметров для защиты конфигурации устройства от случайных изменений.	Строка символов, состоящая максимум из 16 цифр, букв и специальных символов
Подтвердите код доступа	Подтвердите введенный код доступа.	Строка символов, состоящая максимум из 16 цифр, букв и специальных символов

Использование параметра для сброса кода доступа

Навигация

Меню "Настройка" → Расширенная настройка → Администрирование → Сбросить код доступа

▶ Сбросить код доступа	
Время работы	→ 📄 118
Сбросить код доступа	→ 📄 118

Обзор и краткое описание параметров

Параметр	Описание	Интерфейс пользователя / Ввод данных пользователем	Заводские настройки
Время работы	Указывает какое время прибор находился в работе.	Дни (d), часы (h), минуты (m) и секунды (s)	–
Сбросить код доступа	<p>Сбросить код доступа к заводским настройкам.</p> <p> Для получения кода сброса обратитесь в региональное торговое представительство Endress+Hauser.</p> <p>Код сброса можно ввести только посредством:</p> <ul style="list-style-type: none"> ▪ веб-браузера; ▪ DeviceCare, FieldCare (через служебный интерфейс CDI-RJ45) ▪ Полевая шина 	Строка символов, состоящая из цифр, букв и специальных символов	0x00

Использование параметра для сброса прибора

Навигация

Меню "Настройка" → Расширенная настройка → Администрирование

Обзор и краткое описание параметров

Параметр	Описание	Выбор	Заводские настройки
Сброс параметров прибора	Сбросить конфигурацию прибора - полностью или частично - к определенному состоянию.	<ul style="list-style-type: none"> ▪ Отмена ▪ К настройкам поставки ▪ Перезапуск прибора ▪ Восстановить рез.копию S-DAT 	Отмена

10.6 Моделирование

Меню подменю **Моделирование** используется для моделирования переменных процесса в процессе, а также аварийного режима прибора, и проверки пути передачи сигналов к другим устройствам (переключающих клапанов и замкнутых цепей управления), без создания реальных ситуаций с потоком.

Навигация



Меню "Диагностика" → Моделирование

► Моделирование	
Назн.перем.смоделированного процесса	→ 120
Значение переменной тех. процесса	→ 120
Моделирования входа состояния	→ 120
Уровень входящего сигнала	→ 120
Имитация токового входа 1 до n	→ 120
Значение токового входа 1 до n	→ 120
Моделир. токовый выход 1 до n	→ 120
Значение токового выхода 1 до n	→ 120
Моделирование частотного выхода 1 до n	→ 120
Значение частоты 1 до n	→ 120
Моделирование имп.выхода 1 до n	→ 121
Значение импульса 1 до n	→ 121
Моделирование вых. сигнализатора 1 до n	→ 121
Статус переключателя 1 до n	→ 121
Моделирование релейного выхода 1 до n	→ 121
Статус переключателя 1 до n	→ 121
Моделирование имп.выхода	→ 121
Значение импульса	→ 121
Симулир. аварийного сигнала прибора	→ 121

Категория событий диагностики	→ 📄 121
Моделир. диагностическое событие	→ 📄 122

Обзор и краткое описание параметров

Параметр	Требование	Описание	Выбор / Ввод данных пользователем / Интерфейс пользователя	Заводские настройки
Назн.перем.смоделированного процесса	–	Выбрать переменную процесса для активированного смоделированного процесса.	<ul style="list-style-type: none"> ▪ Выключено ▪ Объемный расход ▪ Массовый расход ▪ Скорректированный объемный расход ▪ Скорость потока ▪ Проводимость* ▪ Скорректированная проводимость* ▪ Температура* 	Выключено
Значение переменной тех. процесса	–	Введите значение моделирования для выбранной переменной процесса.	В зависимости от выбранной переменной процесса	0
Моделирования входа состояния	–	Моделирование срабатывания вх.сигнала состояния вкл. и выкл.	<ul style="list-style-type: none"> ▪ Выключено ▪ Включено 	Выключено
Уровень входящего сигнала	В области параметр Моделирования входа состояния выбран параметр опция Включено .	Выберите уровень сигнала для моделирования входящего сигнала состояния.	<ul style="list-style-type: none"> ▪ Высок. ▪ Низк. 	Высок.
Имитация токового входа 1 до n	–	Включение и отключение моделирования для токового входа.	<ul style="list-style-type: none"> ▪ Выключено ▪ Включено 	Выключено
Значение токового входа 1 до n	В параметре Параметр Имитация токового входа 1 до n выбрана опция опция Включено .	Ввод значения тока для моделирования.	0 до 22,5 мА	0 мА
Моделир. токовый выход 1 до n	–	Включение и выключение моделирования токового выхода.	<ul style="list-style-type: none"> ▪ Выключено ▪ Включено 	Выключено
Значение токового выхода 1 до n	В параметре Параметр Моделир. токовый выход 1 до n выбрана опция опция Включено .	Введите значение тока для моделирования.	3,59 до 22,5 мА	3,59 мА
Моделирование частотного выхода 1 до n	В области параметр Режим работы выбран параметр опция Частотный .	Включение и выключение моделирования частотного выхода.	<ul style="list-style-type: none"> ▪ Выключено ▪ Включено 	Выключено
Значение частоты 1 до n	В параметре Параметр Моделирование частотного выхода 1 до n выбрана опция опция Включено .	Введите значение частоты для моделирования.	0,0 до 12 500,0 Гц	0,0 Гц



Параметр	Требование	Описание	Выбор / Ввод данных пользователем / Интерфейс пользователя	Заводские настройки
Моделирование имп.выхода 1 до n	В параметре параметр Режим работы выбрана опция опция Импульсный .	Установить и выключить моделирование импульсного выхода.  Для опции опция Фиксированное значение : параметр параметр Ширина импульса (→  89) определяет длительность импульса для импульсного выхода.	<ul style="list-style-type: none"> ■ Выключено ■ Фиксированное значение ■ Значение обратного отчета 	Выключено
Значение импульса 1 до n	В параметре Параметр Моделирование имп.выхода 1 до n выбрана опция опция Значение обратного отчета .	Введите число импульсов для моделирования.	0 до 65 535	0
Моделирование вых. сигнализатора 1 до n	В области параметр Режим работы выбран параметр опция Переключатель .	Включение и выключение моделирования вых. сигнализатора.	<ul style="list-style-type: none"> ■ Выключено ■ Включено 	Выключено
Статус переключателя 1 до n	–	Выберите статус положения выхода для моделирования.	<ul style="list-style-type: none"> ■ Открыто ■ Закрыто 	Открыто
Моделирование релейного выхода 1 до n	–	Моделирование переключения релейного выхода вкл/выкл.	<ul style="list-style-type: none"> ■ Выключено ■ Включено 	Выключено
Статус переключателя 1 до n	В области параметр Моделирование вых. сигнализатора 1 до n выбран параметр опция Включено .	Выбрать статус релейного выхода для моделирования.	<ul style="list-style-type: none"> ■ Открыто ■ Закрыто 	Открыто
Моделирование имп.выхода	–	Установить и выключить моделирование импульсного выхода.  Для опции опция Фиксированное значение : параметр параметр Ширина импульса определяет длительность импульса для импульсного выхода.	<ul style="list-style-type: none"> ■ Выключено ■ Фиксированное значение ■ Значение обратного отчета 	Выключено
Значение импульса	В области параметр Моделирование имп.выхода выбран параметр опция Значение обратного отчета .	Установить и выключить моделирование импульсного выхода.	0 до 65 535	0
Симулир. аварийного сигнала прибора	–	Включение и выключение сигнала тревоги прибора.	<ul style="list-style-type: none"> ■ Выключено ■ Включено 	Выключено
Категория событий диагностики	–	Выбор категории диагностического события .	<ul style="list-style-type: none"> ■ Сенсор ■ Электроника ■ Конфигурация ■ Процесс 	Процесс

Параметр	Требование	Описание	Выбор / Ввод данных пользователем / Интерфейс пользователя	Заводские настройки
Моделир. диагностическое событие	–	Выберите диагностическое событие для моделирования.	<ul style="list-style-type: none"> ■ Выключено ■ Список выбора диагностических событий (в зависимости от выбранной категории) 	Выключено
Интервал регистрации данных	–	Определите интервал архивирования данных. Данное значение определяет временной интервал между отдельными точками сохранения.	1,0 до 3 600,0 с	–

* Видимость зависит от опций заказа или настроек прибора

10.7 Защита параметров настройки от несанкционированного доступа

Для защиты конфигурации измерительного прибора от несанкционированного изменения доступны следующие опции защиты от записи:



- Защита доступа к параметрам с помощью кода доступа →  122
- Защита доступа к локальному управлению с помощью ключа →  60
- Защита доступа к измерительному прибору с помощью переключателя защиты от записи →  124

10.7.1 Защита от записи с помощью кода доступа

Пользовательский код доступа предоставляет следующие возможности:



- Посредством функции локального управления можно защитить параметры измерительного прибора от записи и их значения будет невозможно изменить.
- Защита доступа к измерительному прибору и параметрам настройки измерительного прибора посредством веб-браузера.
- Защита доступа к измерительному прибору и параметрам настройки измерительного прибора посредством FieldCare или DeviceCare (через служебный интерфейс CDI-RJ45).

Определение кода доступа с помощью местного дисплея

1. Перейдите к параметру Параметр **Определить новый код доступа** (→  117).
2. Укажите код доступа, состоящий максимум из 16 цифр, букв и специальных символов.
3. Введите код доступа еще раз в поле Параметр **Подтвердите код доступа** (→  117) для подтверждения.
 - ↳ Рядом со всеми защищенными от записи параметрами появится символ .

Если в режиме навигации и редактирования ни одна кнопка не будет нажата в течение 10 минут, защищенные от записи параметры будут вновь автоматически заблокированы. Если в режиме навигации и редактирования ни одна кнопка не будет

нажата в течение 60 с, защищенные от записи параметры будут вновь автоматически заблокированы.



-  Если установлена защита параметров от записи с помощью кода доступа, деактивировать эту защиту можно только с помощью этого кода доступа →  59.
- Роль, под которой пользователь работает с системой на локальном дисплее в текущий момент времени, обозначается параметром →  59 Параметр **Статус доступа**. Путь навигации: Настройки → Статус доступа

Параметры, всегда доступные для изменения с помощью местного дисплея



На определенные параметры, не оказывающие влияние на измерение, не распространяется защита от записи, активируемая через локальный дисплей. При установленном пользовательском коде доступа эти параметры можно изменить даже в случае блокировки остальных параметров.



Определение кода для доступа через веб-браузер

1. Перейдите к параметру параметр **Определить новый код доступа** (→  117).
2. Укажите код доступа, макс. 4 цифры.
3. Введите код доступа еще раз в поле Параметр **Подтвердите код доступа** (→  117) для подтверждения.
↳ В веб-браузере произойдет переход на страницу входа в систему.

 Если в течение 10 мин. не будут выполняться какие-либо действия, веб-браузер автоматически переходит к странице входа в систему.

-  Если установлена защита параметров от записи с помощью кода доступа, деактивировать эту защиту можно только с помощью этого кода доступа →  59.
- Роль, под которой пользователь работает с системой в данный момент в веб-браузере, обозначается в параметре Параметр **Статус доступа**. Путь навигации: Настройки → Статус доступа

Сброс кода доступа

В случае утери пользовательского кода доступа можно сбросить его на заводскую установку. Для этого необходимо ввести код сброса. После этого можно будет вновь установить пользовательский код доступа.

Посредством веб-браузера, FieldCare, DeviceCare (через служебный интерфейс CDI-RJ45), цифровой шины

 Для получения кода сброса обратитесь в региональное торговое представительство Endress+Hauser.

1. Перейдите к параметру параметр **Сбросить код доступа** (→  118).

2. Введите код сброса.
 - ↳ Будет установлено заводское значение кода доступа **0000**. Его можно изменить → 📄 122.

10.7.2 Защита от записи посредством переключателя блокировки

В отличие от защиты пользовательским кодом доступа, данная опция позволяет заблокировать для изменения все меню управления, кроме параметра **параметр "Контрастность дисплея"**.

Значения параметров становятся доступными только для чтения, их изменение при этом невозможно (исключение – параметр **параметр "Контрастность дисплея"**):

- Посредством локального дисплея
- По протоколу HART

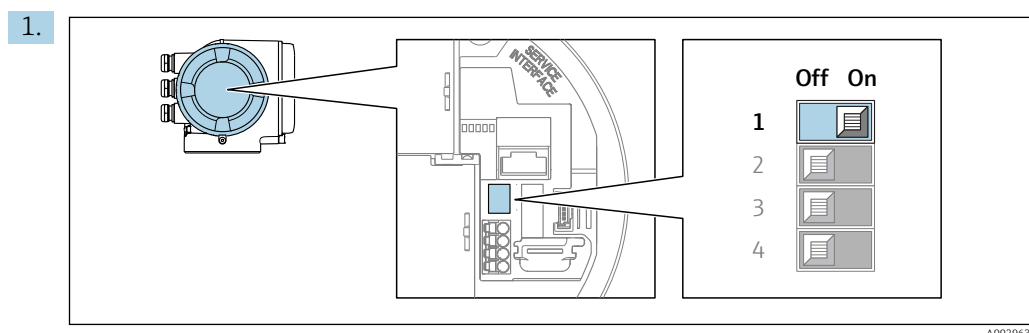

Для активации аппаратной защиты от записи (WP) установите переключатель защиты от записи в главном электронном модуле в положение **Вкл.**

- ↳ В параметре параметр **Статус блокировки** отображается опция **Заблокировано Аппаратно** → 📄 125. Кроме того, на местном дисплее в заголовке (в режиме навигации и представления значений) выводится символ 🗝.

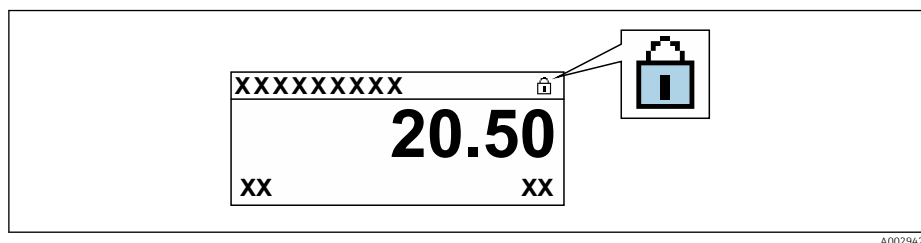

2. Для деактивации аппаратной защиты от записи (WP) установите переключатель защиты от записи в главном электронном модуле в положение **Выкл.** (заводская установка).
 - ↳ Параметр параметр **Статус блокировки** → 📄 125 очищается. Перед параметрами в заголовке локального дисплея (в режиме навигации и представления значений) исчезает символ 🗝.



11 Эксплуатация

11.1 Чтение статуса блокировки прибора

Активная защита от записи в приборе: параметр **Статус блокировки**



Настройки → Статус блокировки

Функции параметра параметр "Статус блокировки"

Опции	Описание
Нет	Статус доступа, отображаемый в параметре Параметр Статус доступа применяется →  59. Отображается только на локальном дисплее.
Заблокировано Аппаратно	Отображается при активированном DIP-переключателе на главного электронного модуля. Доступ к параметрам для записи (например, с использованием локального дисплея или управляющей программы) блокируется.
Заблокировано SIL	Активирован режим SIL. В этом случае доступ к параметрам для записи (например, с использованием локального дисплея или управляющей программы) отсутствует.
Коммерческий учет активен	Отображается при активированном DIP-переключателе режима коммерческого учета на главного электронного модуля. В этом случае отсутствует доступ для записи (например, с использованием локального дисплея или управляющей программы) ко всем параметрам.  Подробную информацию о режиме коммерческого учета см. в специальной документации по прибору
СТ активный - определенные параметры	Отображается при активированном DIP-переключателе режима коммерческого учета на главного электронного модуля. В этом случае отсутствует доступ для записи (например, с использованием локального дисплея или управляющей программы) к определенным параметрам.  Подробную информацию о режиме коммерческого учета см. в специальной документации по прибору
Заблокировано Временно	Доступ к параметрам для записи временно заблокирован по причине выполнения внутренних процессов (например, при выгрузке/загрузке данных, перезапуске и т.д.). После завершения внутренних процессов обработки параметры вновь становятся доступными для записи.



11.2 Изменение языка управления

 Подробная информация:

- Настройка языка управления →  78
- Информация о языках управления, поддерживаемых измерительным прибором →  182

11.3 Настройка дисплея

Подробная информация:

- Основные параметры настройки локального дисплея →  95
- Расширенная настройка локального дисплея →  109

11.4 Чтение измеренных значений

Подменю подменю **Измеренное значение** позволяет прочесть все измеренные значения.

11.4.1 Переменные процесса

В менюПодменю **Measured variables** объединены все параметры, необходимые для отображения текущих измеренных значений для каждой переменной процесса.



Навигация

Меню "Диагностика" → Измеренное значение → Переменные процесса

► Переменные процесса	
Объемный расход	→ 📄 126
Массовый расход	→ 📄 126
Скорректированный объемный расход	→ 📄 127
Скорость потока	
Проводимость	→ 📄 126
Скорретированная проводимость	→ 📄 127
Температура	→ 📄 127
Плотность	

Обзор и краткое описание параметров

Параметр	Требование	Описание	Интерфейс пользователя
Объемный расход	–	Отображение текущего измеренного значения объемного расхода. <i>Зависимость</i> Единица измерения задается в параметре параметр Единица объёмного расхода (→ 📄 81).	Число с плавающей запятой со знаком
Массовый расход	–	Отображение текущего расчетного значения массового расхода. <i>Зависимость</i> Единица измерения задается в параметре параметр Единица массового расхода (→ 📄 82).	Число с плавающей запятой со знаком
Проводимость	–	Отображение текущего измеренного значения проводимости. <i>Зависимость</i> Единица измерения задается в параметре параметр Ед.измер.проводимости (→ 📄 81).	Число с плавающей запятой со знаком



Параметр	Требование	Описание	Интерфейс пользователя
Скорректированный объемный расход	–	Отображение текущего расчетного значения скорректированного объемного расхода. <i>Зависимость</i> Единица измерения задается в параметре параметр Ед. откорректированного объёмного потока (→  82).	Число с плавающей запятой со знаком
Температура	Выполнение одного из следующих условий: <ul style="list-style-type: none"> Код заказа для раздела "Опция датчика", опция С1 "Измерение температуры продукта" или Температура считывается расходомером из внешнего устройства. 	Отображение текущего расчетного значения температуры. <i>Зависимость</i> Единица измерения задается в параметре параметр Единицы измерения температуры (→  82).	Положительное число с плавающей запятой
Скорректированная проводимость	Выполнение одного из следующих условий: <ul style="list-style-type: none"> Код заказа для раздела "Опция датчика", опция С1 "Измерение температуры продукта" или Температура считывается расходомером из внешнего устройства. 	Отображение текущего скорректированного значения проводимости. <i>Зависимость</i> Единица измерения задается в параметре параметр Ед. измер. проводимости (→  81).	Положительное число с плавающей запятой

11.4.2 Подменю "Сумматор"



В меню подменю **Сумматор** объединены все параметры, необходимые для отображения текущих измеренных значений для каждого сумматора.

Навигация

Меню "Диагностика" → Измеренное значение → Сумматор

▶ Сумматор	
Значение сумматора 1 до n	→  127
Избыток сумматора 1 до n	→  127

Обзор и краткое описание параметров

Параметр	Требование	Описание	Интерфейс пользователя
Значение сумматора 1 до n	Выбрана переменная процесса в пункте параметр Назначить переменную процесса (→  108) раздела подменю Сумматор 1 до n .	Отображение текущего значения счетчика сумматора.	Число с плавающей запятой со знаком
Избыток сумматора 1 до n	Выбрана переменная процесса в пункте параметр Назначить переменную процесса (→  108) раздела подменю Сумматор 1 до n .	Отображение текущего переполнения сумматора.	Целое число со знаком

11.4.3 Подменю "Входные значения"

Меню подменю **Входные значения** дает систематизированную информацию об отдельных входных значениях.

Навигация

Меню "Диагностика" → Измеренное значение → Входные значения

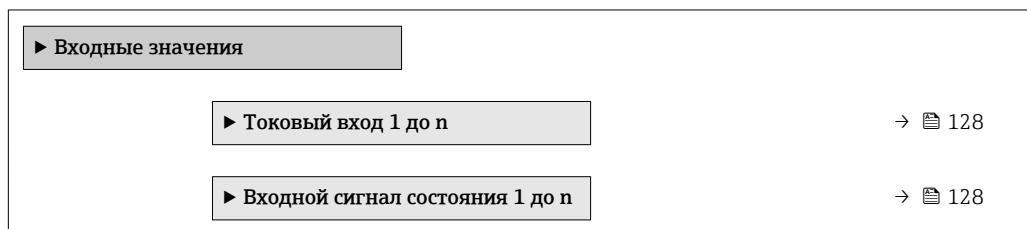

Входные значения на токовом входе

В меню подменю **Токовый вход 1 до n** объединены все параметры, необходимые для отображения текущих измеренных значений для каждого токового входа.

Навигация

Меню "Диагностика" → Измеренное значение → Входные значения → Токовый вход 1 до n

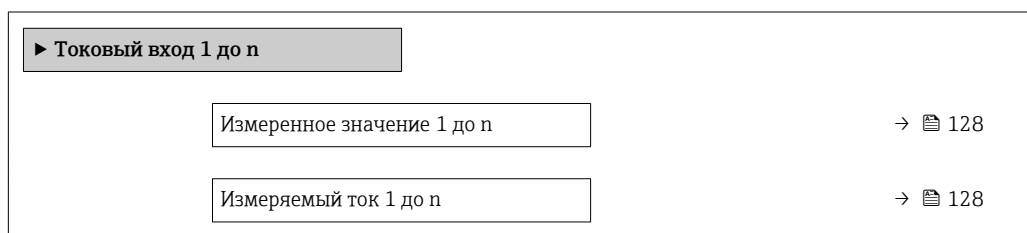

Обзор и краткое описание параметров

Параметр	Описание	Интерфейс пользователя
Измеренное значение 1 до n	Отображение значения на токовом входе.	Число с плавающей запятой со знаком
Измеряемый ток 1 до n	Отображение текущего значения на токовом входе.	0 до 22,5 мА

Входные значения на входе для сигнала состояния

В меню подменю **Входной сигнал состояния 1 до n** объединены все параметры, необходимые для отображения текущих измеренных значений для каждого входа для сигнала состояния.

Навигация

Меню "Диагностика" → Измеренное значение → Входные значения → Входной сигнал состояния 1 до n

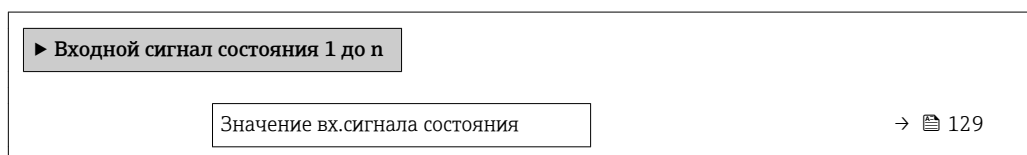

Обзор и краткое описание параметров

Параметр	Описание	Интерфейс пользователя
Значение вх. сигнала состояния	Показывает текущий уровень входящего сигнала.	<ul style="list-style-type: none"> ■ Высок. ■ Низк.

11.4.4 Выходное значение

В меню подменю **Выходное значение** объединены все параметры, необходимые для отображения текущих измеренных значений для каждого выхода.

Навигация

Меню "Диагностика" → Измеренное значение → Выходное значение

▶ Выходное значение		
▶ Токковый выход 1 до n	→	📄 129
▶ Выход частотно-импульсный перекл. 1 до n	→	📄 130
▶ Релейный выход 1 до n	→	📄 130
▶ Двойной импульсный выход	→	📄 131

Выходные значения на токовом выходе

В меню подменю **Значение токового выхода** объединены все параметры, необходимые для отображения текущих измеренных значений для каждого токового выхода.

Навигация

Меню "Диагностика" → Измеренное значение → Выходное значение → Значение токового выхода 1 до n

▶ Токковый выход 1 до n		
Выходной ток 1 до n	→	📄 129
Измеряемый ток 1 до n	→	📄 129

Обзор и краткое описание параметров

Параметр	Описание	Интерфейс пользователя
Выходной ток 1	Отображение текущего расчетного значения тока для токового выхода.	3,59 до 22,5 мА
Измеряемый ток	Отображение текущего измеренного значения тока для токового выхода.	0 до 30 мА

Выходные значения для импульсного/частотного/релейного выхода

В меню подменю **Выход частотно-импульсный перекл. 1 до n** объединены все параметры, необходимые для отображения текущих измеренных значений для каждого импульсного/частотного/релейного выхода.

Навигация

Меню "Диагностика" → Измеренное значение → Выходное значение → Выход частотно-импульсный перекл. 1 до n

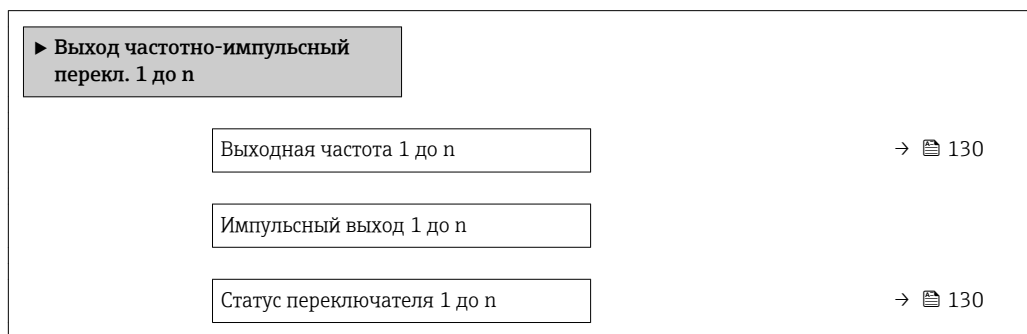

Обзор и краткое описание параметров

Параметр	Требование	Описание	Интерфейс пользователя / Ввод данных пользователем	Заводские настройки
Выходная частота	В области параметр Режим работы выбран параметр опция Частотный .	Отображение текущего измеренного значения для частотного выхода.	0,0 до 12 500,0 Гц	–
Вес импульса	В параметре параметр Режим работы выбрана опция опция Импульсный , а в параметре параметр Назначить импульсный выход (→ 89) выбрана одна из следующих опций: <ul style="list-style-type: none"> ▪ Массовый расход ▪ Объемный расход ▪ Скорректированный объемный расход 	Введите значение измерения, при котором импульс является выходным сигналом.	Число с плавающей запятой со знаком	Зависит от страны и номинального диаметра
Статус переключателя	Выбрана опция опция Переключатель в параметре параметр Режим работы .	Отображение текущего состояния релейного выхода.	<ul style="list-style-type: none"> ▪ Открыто ▪ Закрыто 	–

Выходные значения для релейного выхода

В меню подменю **Релейный выход 1 до n** объединены все параметры, необходимые для отображения текущих измеренных значений для каждого релейного выхода.

Навигация

Меню "Диагностика" → Измеренное значение → Выходное значение → Релейный выход 1 до n

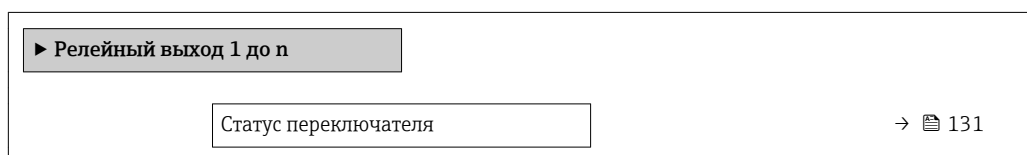

Циклы переключения	→ 131
Макс. количество циклов переключения	→ 131

Обзор и краткое описание параметров

Параметр	Описание	Интерфейс пользователя
Статус переключателя	Показывает текущие реле переключатель статус.	<ul style="list-style-type: none"> ■ Открыто ■ Закрыто
Циклы переключения	Показывает количество всех выполненных циклов переключения.	Положительное целое число
Макс. количество циклов переключения	Показывает максимальное количество гарантированных циклов переключения.	Положительное целое число

Выходные значения для двойного импульсного выхода

В меню подменю **Двойной импульсный выход** объединены все параметры, необходимые для отображения текущих измеренных значений для каждого двойного импульсного выхода.

Навигация

Меню "Диагностика" → Измеренное значение → Выходное значение → Двойной импульсный выход

► Двойной импульсный выход	
Импульсный выход	→ 131

Обзор и краткое описание параметров

Параметр	Описание	Интерфейс пользователя
Импульсный выход	Показывает текущий частотно-импульсный выход.	Положительное число с плавающей запятой

11.5 Адаптация измерительного прибора к рабочим условиям процесса

Для этой цели используются следующие параметры:

- Базовые параметры настройки в меню **Настройка** (→ 79)
- Дополнительные настройки в меню подменю **Расширенная настройка** (→ 106)

11.6 Выполнение сброса сумматора

Сброс сумматоров выполняется в пункте подменю **Настройки**:

- Управление сумматора
- Сбросить все сумматоры

Навигация

Меню "Настройки" → Управление сумматором

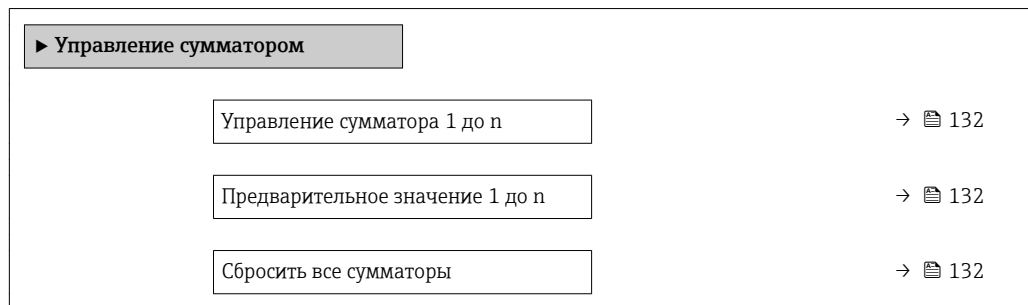

Обзор и краткое описание параметров

Параметр	Требование	Описание	Выбор / Ввод данных пользователем	Заводские настройки
Управление сумматора 1 до n	В пункте параметр Назначить переменную процесса (→ 108) подменю Сумматор 1 до n выбран один из следующих вариантов: Объемный расход	Контроль значения сумматора.	<ul style="list-style-type: none"> ■ Суммировать ■ Сбросить + удерживать ■ Предварительно задать + удерживать ■ Сбросить + суммировать ■ Предустановка + суммирование ■ Удержание 	Суммировать
Предварительное значение 1 до n	В пункте параметр Назначить переменную процесса (→ 108) подменю Сумматор 1 до n выбран один из следующих вариантов: Объемный расход	Задайте начальное значение для сумматора. <i>Зависимость</i> Единица измерения выбранной переменной процесса для сумматора устанавливается в параметре параметр Сумматор единиц (→ 108).	Число с плавающей запятой со знаком	0 л
Сбросить все сумматоры	-	Сбросьте значения всех сумматоров на 0 и запустите.	<ul style="list-style-type: none"> ■ Отмена ■ Сбросить + суммировать 	Отмена

11.6.1 Функции параметра параметр "Управление сумматора"



Опции	Описание
Суммировать	Запуск или продолжение работы сумматора.
Сбросить + удерживать	Остановка процесса суммирования и сброс сумматора на 0.
Предварительно задать + удерживать	Остановка процесса суммирования и установка сумматора на определенное начальное значение из параметра параметр Предварительное значение .
Сбросить + суммировать	Сброс сумматора на 0 и перезапуск процесса суммирования.
Предустановка + суммирование	установка сумматора на определенное начальное значение из параметра параметр Предварительное значение и перезапуск процесса суммирования.
Удержание	Остановка сумматора.

11.6.2 Функции параметра параметр "Сбросить все сумматоры"

Опции	Описание
Отмена	Действие не выполняется, происходит выход из настройки параметра.
Сбросить + суммировать	Сброс всех сумматоров на 0 и перезапуск процесса суммирования. При этом все ранее просуммированные значения расхода удаляются.

11.7 Просмотр журналов данных

Обязательное условие – активированный в приборе пакет прикладных программ **Расширенный HistoROM** (заказывается отдельно; необходим для отображения функции подменю **Регистрация данных**). В этом меню содержатся все параметры, связанные с историей измерения величины.

-  Регистрация данных также доступна в следующих средствах:
- Инструментальное средство для управления парком приборов FieldCare →  70.
 - Веб-браузер →  60

Диапазон функций

- Хранение до 1000 измеренных значений
- 4 канала регистрации
- Настраиваемый интервал регистрации данных
- Просмотр в виде графика изменений измеренного значения для каждого канала регистрации

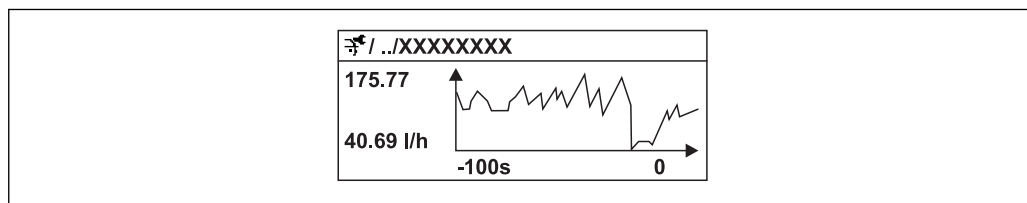

A0016222



 28 График изменений измеренного значения

- Ось x: в зависимости от выбранного количества каналов отображается от 250 до 1000 измеренных значений переменной процесса.
- Ось y: отображается приблизительная шкала измеренных значений, которая постоянно адаптируется соответственно выполняемому в данный момент измерению.

-  В случае изменения продолжительности интервала регистрации или присвоения переменных процесса каналам содержимое журнала данных удаляется.

Навигация

Меню "Диагностика" → Регистрация данных

▶ Регистрация данных	
Назначить канал 1...4	→  134
Интервал регистрации данных	→  134
Очистить данные архива	→  134

Регистрация данных измерения	→ 📄 134
Задержка авторизации	→ 📄 134
Контроль регистрации данных	→ 📄 134
Статус регистрации данных	→ 📄 135
Продолжительность записи	→ 📄 135

Обзор и краткое описание параметров

Параметр	Требование	Описание	Выбор / Ввод данных пользователем / Интерфейс пользователя	Заводские настройки
Назначить канал 1 до n	Имеется пакет прикладных программ Расширенный HistoROM .	Присвоение переменной процесса каналу регистрации.	<ul style="list-style-type: none"> ▪ Выключено ▪ Объемный расход ▪ Массовый расход ▪ Скорректированный объемный расход ▪ Скорость потока * ▪ Проводимость * ▪ Скорректированная проводимость * ▪ Температура электроники ▪ Ток выход 1 ▪ Ток выход 2 * ▪ Ток выход 3 * ▪ Температура * 	Выключено
Интервал регистрации данных	Имеется пакет прикладных программ Расширенный HistoROM .	Определение интервала регистрации данных. Это значение определяет временной интервал между отдельными точками данных в памяти.	0,1 до 999,0 с	1,0 с
Очистить данные архива	Имеется пакет прикладных программ Расширенный HistoROM .	Удаление всех данных регистрации.	<ul style="list-style-type: none"> ▪ Отмена ▪ Очистить данные 	Отмена
Регистрация данных измерения	–	Выбор метода регистрации данных.	<ul style="list-style-type: none"> ▪ Перезапись ▪ Нет перезаписи 	Перезапись
Задержка авторизации	В области параметр Регистрация данных измерения выбран параметр опция Нет перезаписи .	Ввод времени задержки для регистрации измеренных значений.	0 до 999 ч	0 ч
Контроль регистрации данных	В области параметр Регистрация данных измерения выбран параметр опция Нет перезаписи .	Запуск и остановка регистрации измеренных значений.	<ul style="list-style-type: none"> ▪ нет ▪ Удалить + запустить ▪ Останов 	нет

Параметр	Требование	Описание	Выбор / Ввод данных пользователем / Интерфейс пользователя	Заводские настройки
Статус регистрации данных	В области параметр Регистрация данных измерения выбран параметр опция Нет перезаписи .	Отображение состояния регистрации измеренных значений.	<ul style="list-style-type: none"> ■ Готово ■ Отложить активацию ■ Активно ■ Остановлено 	Готово
Продолжительность записи	В области параметр Регистрация данных измерения выбран параметр опция Нет перезаписи .	Отображение общего времени регистрации.	Положительное число с плавающей запятой	0 с

* Видимость зависит от опций заказа или настроек прибора

12 Диагностика, поиск и устранение неисправностей

12.1 Поиск и устранение общих неисправностей

Для локального дисплея

Ошибка	Возможные причины	Решение
Локальный дисплей не работает, отсутствуют выходные сигналы	Напряжение питания не соответствует номиналу, указанному на заводской табличке прибора.	Примените правильное напряжение питания → 35.
Локальный дисплей не работает, отсутствуют выходные сигналы	Неверная полярность.	Измените полярность.
Локальный дисплей не работает, отсутствуют выходные сигналы	Отсутствует контакт между соединительными кабелями и клеммами.	Проверьте подключение кабелей и исправьте его, если требуется.
Локальный дисплей не работает, отсутствуют выходные сигналы	Клеммы неправильно подключены к электронному модулю ввода/вывода. Клеммы неправильно подключены к главному электронному модулю.	Проверьте клеммы.
Локальный дисплей не работает, отсутствуют выходные сигналы	Электронный модуль ввода/вывода неисправен. Главный электронный модуль неисправен.	Закажите запасную часть → 160.
Локальный дисплей не горит, но выходной сигнал находится в пределах допустимого диапазона	Изображение на дисплее слишком яркое или темное.	<ul style="list-style-type: none"> ■ Увеличьте яркость дисплея одновременным нажатием $\square + \square$. ■ Уменьшите яркость дисплея одновременным нажатием $\square + \square$.
Локальный дисплей не горит, но выходной сигнал находится в пределах допустимого диапазона	Кабель модуля дисплея подключен неправильно.	Правильно вставьте разъемы в главный электронный модуль и модуль дисплея.
Локальный дисплей не горит, но выходной сигнал находится в пределах допустимого диапазона	Модуль дисплея неисправен.	Закажите запасную часть → 160.
Подсветка локального дисплея имеет красный цвет	Возникло диагностическое событие с поведением диагностики "Аварийный сигнал".	Примите требуемые меры по устранению
Текст на локальном дисплее отображается на иностранном языке и непонятен.	Выбран неправильный язык управления.	<ol style="list-style-type: none"> 1. Нажмите $\square + \square$ и удерживайте кнопки в течение 2 с ("основной экран"). 2. Нажмите \square. 3. Установите требуемый язык в параметре параметр Display language (→ 112).
Сообщение на локальном дисплее: "Ошибка связи" "Проверьте электронный модуль"	Прерван обмен данными между модулем дисплея и электронным модулем.	<ul style="list-style-type: none"> ■ Проверьте кабель и разъем между главным электронным модулем и модулем дисплея. ■ Закажите запасную часть → 160.

Для выходных сигналов

Ошибка	Возможные причины	Решение
Выходной сигнал находится вне допустимого диапазона	Главный электронный модуль неисправен.	Закажите запасную часть → 160.
Выходной сигнал находится вне допустимого токового диапазона (< 3,6 мА или > 22 мА)	Главный электронный модуль неисправен. Электронный модуль ввода/вывода неисправен.	Закажите запасную часть → 160.
На локальном дисплее прибора отображается корректное значение, но выходной сигнал ошибочен, хотя и находится в пределах допустимого диапазона.	Ошибка настройки	Проверьте и исправьте настройку параметра.
Прибор неправильно измеряет величину.	Ошибка настройки или работа прибора вне области применения.	1. Проверьте и исправьте настройку параметра. 2. Обеспечьте соблюдение предельных значений, приведенных в разделе «Технические данные».

Для доступа

Ошибка	Возможные причины	Решение
Отсутствует доступ к параметрам для записи	Активирована аппаратная защита от записи	Установите переключатель защиты от записи на главном электронном модуле в положение Выкл. → 124.
Отсутствует доступ к параметрам для записи	Данной роли пользователя присвоены ограниченные полномочия на доступ	1. Проверьте роль пользователя → 59. 2. Введите правильный пользовательский код доступа → 59.
Связь по протоколу HART отсутствует	Отсутствует или неверно установлен резистор связи.	Установите резистор связи (250 Ом) правильно. Не допускайте превышения максимальной нагрузки → 168.
Связь по протоколу HART отсутствует	Commbox <ul style="list-style-type: none"> ■ Неправильное подключение ■ Неправильная настройка ■ Неправильная установка драйверов ■ Неправильная настройка интерфейса USB на компьютере 	Сверьтесь с требованиями, приведенными в документации по Commbox. FXA195 HART: документ «Техническое описание» TI00404F
Нет соединения с веб-сервером	Веб-сервер деактивирован	С помощью управляющей программы 'FieldCare' или 'DeviceCare' проверьте, что веб-сервер измерительного прибора активирован, при необходимости активируйте его → 66.
	Неправильно настроен интерфейс Ethernet на компьютере	1. Проверьте настройки интернет-протокола (TCP/IP) → 62. 2. Проверьте сетевые настройки совместно с IT-специалистом.
Нет соединения с веб-сервером	Неправильный IP-адрес	Проверьте IP-адрес: 192.168.1.212 → 62

Ошибка	Возможные причины	Решение
Нет соединения с веб-сервером	Неверные параметры доступа к WLAN	<ul style="list-style-type: none"> ■ Проверьте состояние сети WLAN. ■ Подключитесь к прибору заново, используя данные для доступа к WLAN. ■ Убедитесь, что на измерительном приборе и управляющем устройстве активирован доступ к WLAN →  62.
	Связь по WLAN отсутствует	–
Нет соединения с веб-сервером, FieldCareили DeviceCare	Сеть WLAN недоступна	<ul style="list-style-type: none"> ■ Проверьте, принимается ли сигнал WLAN: светодиодный индикатор на модуле дисплея должен гореть синим цветом ■ Проверьте, включено ли WLAN-соединение: светодиодный индикатор на модуле дисплея должен мигать синим цветом ■ Активируйте прибор.
Сетевое соединение отсутствует или нестабильно	Слабый сигнал сети WLAN.	<ul style="list-style-type: none"> ■ Управляющее устройство находится за пределами зоны приема: проверьте состояние сети на управляющем устройстве. ■ Для улучшения качества работы сети используйте внешнюю антенну WLAN.
	Параллельная работа соединений WLAN и Ethernet	<ul style="list-style-type: none"> ■ Проверьте сетевые настройки. ■ Временно включите только WLAN в качестве единственного интерфейса.
Веб-браузер «завис», работа невозможна	Идет передача данных	Дождитесь окончания передачи данных или завершения текущей операции.
	Соединение прервано	<ol style="list-style-type: none"> 1. Проверьте подключение кабелей и питания. 2. Обновите страницу веб-браузера, при необходимости перезапустите его.
Содержание на странице веб-браузера неполное или трудночитаемое	Используется неоптимальная версия веб-браузера.	<ol style="list-style-type: none"> 1. Используйте подходящую версию веб-браузера . 2. Выполните очистку кэша веб-браузера и перезапустите веб-браузер.
	Неподходящие настройки вида.	Измените размер шрифта/соотношение сторон в веб-браузере.
Отсутствие или неполное отображение содержания в веб-браузере	<ul style="list-style-type: none"> ■ Не активирована поддержка JavaScript ■ Невозможно активировать JavaScript 	<ol style="list-style-type: none"> 1. Активируйте JavaScript. 2. Введите <code>http://XXX.XXX.X.XXX/basic.html</code> в качестве IP-адреса.

Ошибка	Возможные причины	Решение
Управление с помощью FieldCare или DeviceCare посредством служебного интерфейса CDI-RJ45 (порт 8000)	Сетевой экран на компьютере или в сети препятствует установлению связи	В зависимости от параметров сетевого экрана, используемого на компьютере или в сети, для обеспечения доступа FieldCare/ DeviceCare может потребоваться его настройка или деактивация.
Установка программного обеспечения прибора с помощью FieldCare или посредством служебного интерфейса CDI-RJ45 (порт 8000 или порты TFTP)	Сетевой экран на компьютере или в сети препятствует установлению связи	В зависимости от параметров сетевого экрана, используемого на компьютере или в сети, для обеспечения доступа FieldCare/ DeviceCare может потребоваться его настройка или деактивация.

12.2 Диагностическая информация, отображаемая на светодиодных индикаторах

12.2.1 Преобразователь

Светодиодные индикаторы на преобразователе дают информацию о состоянии прибора.

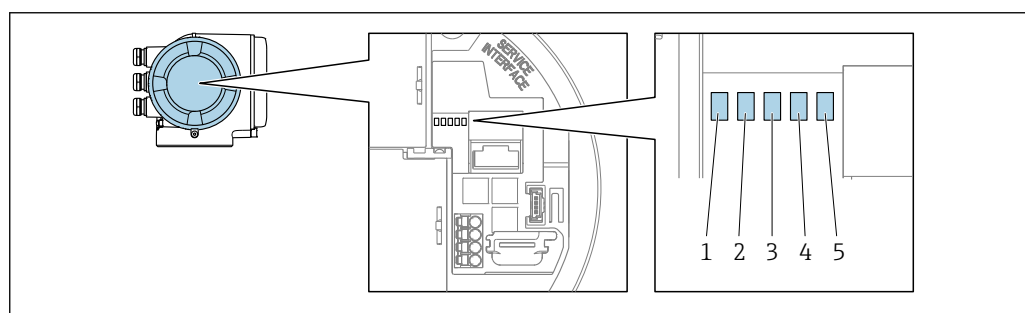

A0029629

- 1 Напряжение питания
- 2 Состояние прибора
- 3 Не используется
- 4 Связь
- 5 Активен служебный интерфейс (CDI)

Светодиод	Цвет	Значение
1 Напряжение питания	Зеленый	Нормальное напряжение питания
	Выкл.	Напряжение питания отсутствует или слишком низкое
2 Состояние прибора	Красный	Ошибка
	Мигающий красный	Предупреждение
3 Не используется	–	–
4 Связь	Белый	Активность связи
5 Служебный интерфейс (CDI)	Желтый	Установлено соединение
	Мигающий желтый	Активность связи
	Выкл.	Соединение отсутствует

12.3 Диагностическая информация на локальном дисплее

12.3.1 Диагностическое сообщение

Неисправности, обнаруженные автоматической системой мониторинга измерительного прибора, отображаются в виде диагностических сообщений, чередующихся с индикацией рабочих параметров.

Отображение измеренного значения при возникновении сбоя	Диагностическое сообщение
<p>XXXX XXXXX 20,50 X ⓘ XX</p>	<p>XXXX XXXXX ⓘ S S801 Напряжение питания ⓘ Меню</p> <p>⊖ ⊕ E</p>
<p>1 Сигнал состояния 2 Поведение диагностики 3 Поведение диагностики с кодом неисправности 4 Краткое описание 5 Элементы управления</p>	

Если в очереди на отображение одновременно присутствуют два или более диагностических события, выводится только сообщение с максимальным приоритетом.

- i** Прочие диагностические события, находящиеся в очереди, можно просмотреть в меню меню **Диагностика**:
 - С помощью параметра
 - С помощью подменю → ⓘ 152

Сигналы состояния



Сигналы состояния содержат информацию о состоянии и надежности прибора по категориям, характеризующим причины появления диагностической информации (диагностическое событие).

- i** Сигналы состояния классифицируются в соответствии со стандартом VDI/VDE 2650 и рекомендацией NAMUR NE 107: F = сбой, C = проверка функционирования, S = выход за пределы спецификации, M = запрос на техническое обслуживание

Символ	Значение
F	Сбой Произошла ошибка устройства. Измеренное значение недействительно.
C	Функциональная проверка Прибор находится в сервисном режиме (например, в процессе моделирования).

Символ	Значение
S	Выход за пределы спецификации Прибор используется: <ul style="list-style-type: none"> ▪ За пределами технических спецификаций (например, вне допустимых пределов рабочей температуры) ▪ За пределами параметров, заданных пользователем (например, значений максимального расхода в параметре Значение 20 мА)
M	Требуется техническое обслуживание Требуется техническое обслуживание. Измеренное значение остается действительным.

Поведение диагностики



Символ	Значение
	Аварийный сигнал <ul style="list-style-type: none"> ▪ Измерение прервано. ▪ Выходные сигналы и сумматоры принимают состояние, заданное для ситуации возникновения сбоя. ▪ Выдается диагностическое сообщение.
	Предупреждение Измерение возобновляется. Это событие не влияет на выходные сигналы и сумматоры. Выдается диагностическое сообщение.

Диагностическая информация

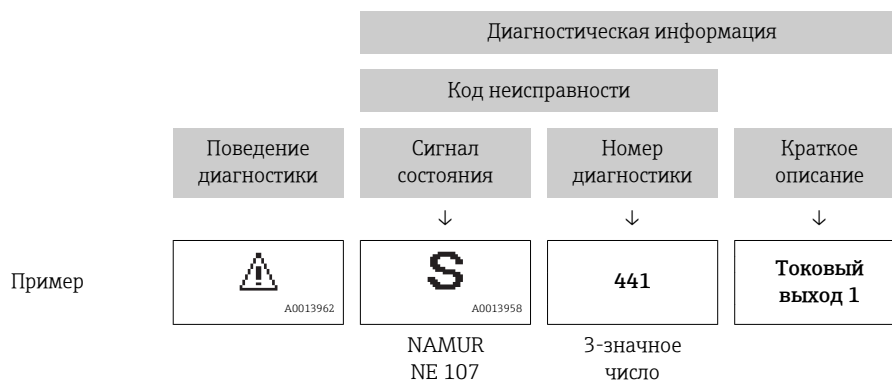
сбой можно идентифицировать по диагностической информации. Краткое описание упрощает эту задачу, предоставляя информацию о сбое. Кроме того, перед диагностической информацией на локальном дисплее отображается символ, указывающий на поведение диагностики.



Элементы управления

Ключ	Значение
	Кнопка "плюс" В меню, подменю Открытие сообщения с рекомендациями по устранению проблем.
	Кнопка «Enter» В меню, подменю Открытие меню управления.

12.3.2 Вызов мер по устранению ошибок

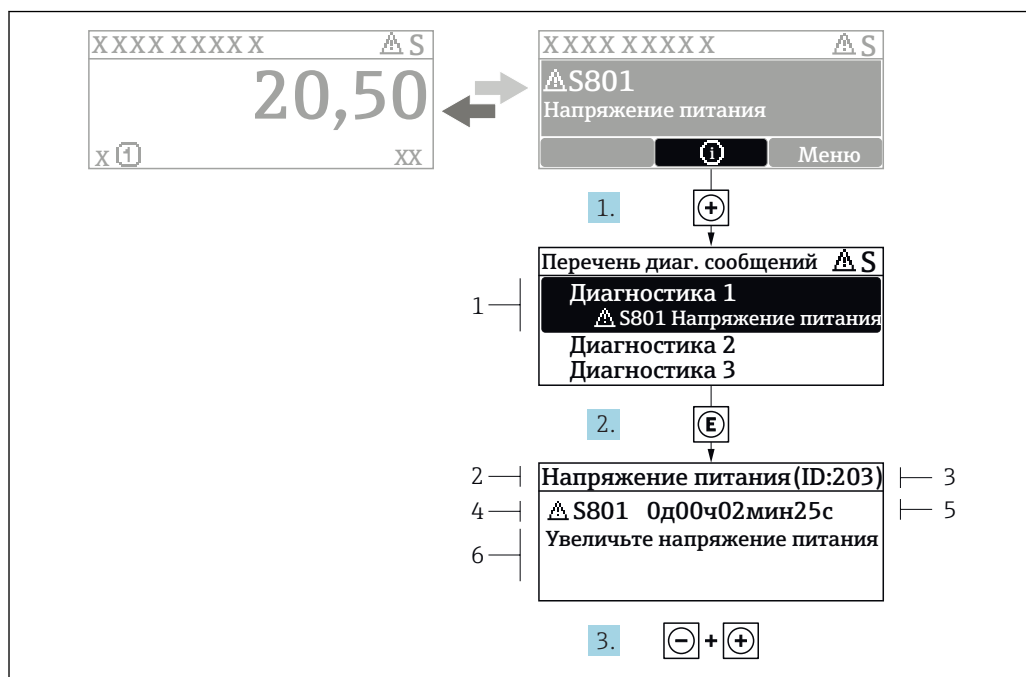

29 Сообщение с описанием мер по устранению ошибок

- 1 Диагностическая информация
- 2 Краткое описание
- 3 Идентификатор обслуживания
- 4 Поведение диагностики с кодом неисправности
- 5 Время события
- 6 Меры по устранению ошибок

Пользователь просматривает диагностическое сообщение.

1. Нажмите **+** (символ **⊕**).
 - ↳ Появится список подменю **Перечень сообщений диагностики**.
2. Выберите требуемое диагностическое событие кнопками **+** или **-** и нажмите кнопку **E** .
 - ↳ Появится сообщение с описанием мер по устранению выбранного диагностического события.
3. Нажмите **-** + **+** одновременно.
 - ↳ Сообщение с описанием мер по устранению ситуации будет закрыто.

Пользователь находится в меню меню **Диагностика** на записи диагностического события, например, в разделе подменю **Перечень сообщений диагностики** или параметр **Предыдущее диагн. сообщение**.

1. Нажмите **E**.
 - ↳ Появится сообщение с описанием мер по устранению выбранного диагностического события.
2. Нажмите **-** + **+** одновременно.
 - ↳ Сообщение с описанием мер по устранению ситуации будет закрыто.

12.4 Диагностическая информация в веб-браузере

12.4.1 Диагностические опции

Любые сбои, обнаруженные измерительным прибором, отображаются в веб-браузере на начальной странице после входа пользователя в систему.

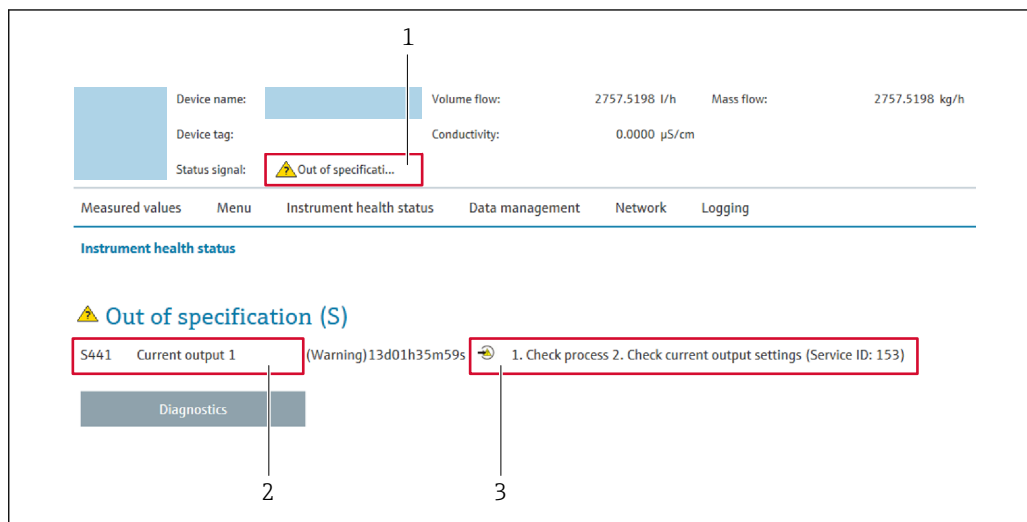

A0031056

- 1 Строка состояния с сигналом состояния
- 2 Диагностическая информация → 141
- 3 Информация по устранению с идентификатором обслуживания

- i** Кроме того, произошедшие диагностические события можно просмотреть в разделе меню **Диагностика**:
- С помощью параметра
 - В подменю → 152

Сигналы состояния

Сигналы состояния содержат информацию о состоянии и надежности прибора по категориям, характеризующим причины появления диагностической информации (диагностическое событие).

Символ	Значение
	Сбой Произошла ошибка прибора. Измеренное значение недействительно.
	Функциональная проверка Прибор находится в сервисном режиме (например, в процессе моделирования).
	Выход за пределы спецификации Прибор используется: <ul style="list-style-type: none"> ▪ За пределами технических спецификаций (например, вне допустимых пределов рабочей температуры) ▪ За пределами параметров, заданных пользователем (например, значений максимального расхода в параметре Значение 20 мА)
	Требуется техническое обслуживание Требуется техническое обслуживание. Измеренное значение действительно.

- i** Сигналы состояния классифицируются в соответствии с требованиями VDI/VDE 2650 и рекомендацией NAMUR NE 107.

12.4.2 Просмотр рекомендаций по устранению проблем

Предоставление информации по устранению проблем для каждого диагностического события, что позволяет быстро разрешать эти проблемы. Эти меры отображаются красным цветом вместе с диагностическим событием и соответствующей диагностической информацией.

12.5 Диагностическая информация в DeviceCare или FieldCare

12.5.1 Диагностические опции

Информация о любых сбоях, обнаруженных измерительным прибором, отображается на начальной странице управляющей программы после установления соединения.

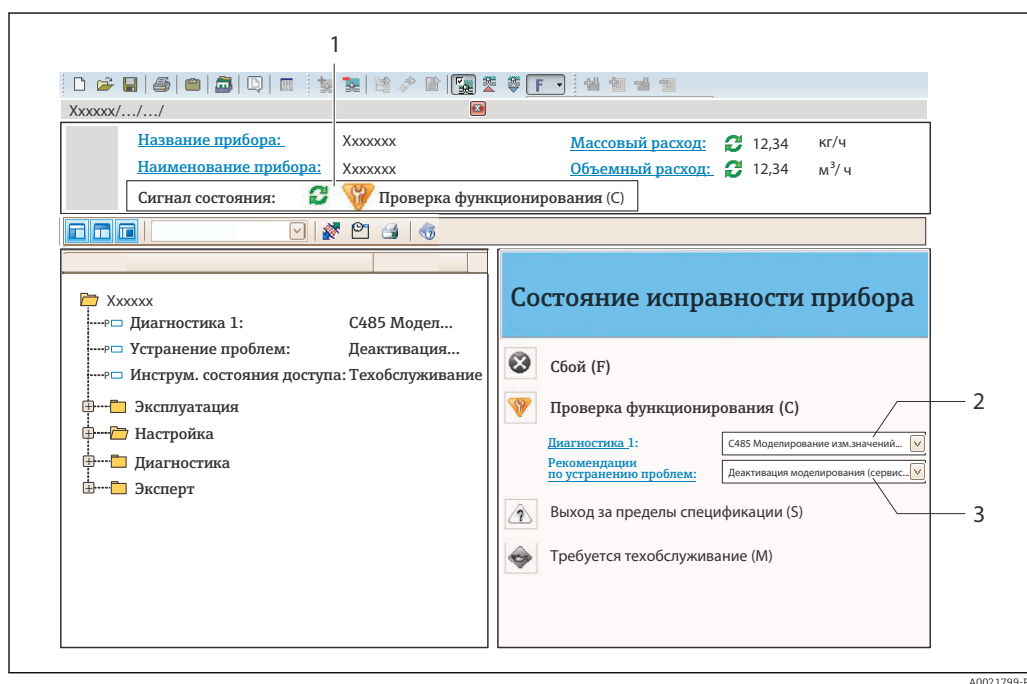

- 1 Строка состояния с сигналом состояния → 140
- 2 Диагностическая информация → 141
- 3 Информация по устранению с идентификатором обслуживания

- i** Кроме того, произошедшие диагностические события можно просмотреть в разделе меню **Диагностика**:
 - С помощью параметра
 - В подменю → 152

Диагностическая информация

сбой можно идентифицировать по диагностической информации. Краткое описание упрощает эту задачу, предоставляя информацию о сбое. Кроме того, перед диагностической информацией на локальном дисплее отображается символ, указывающий на поведение диагностики.

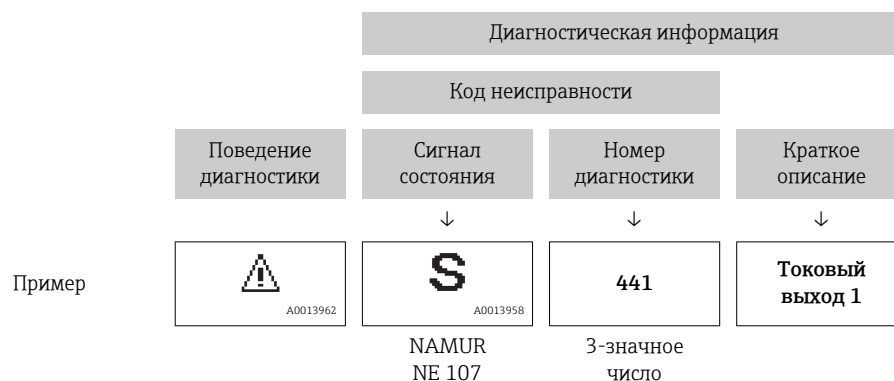

12.5.2 Просмотр рекомендаций по устранению проблем

Предоставление информации по устранению проблем для каждого диагностического события, что позволяет быстро разрешать эти проблемы:

- На начальной странице
Информация по устранению отображается в отдельном поле под диагностической информацией.
- В меню **Диагностика**
Информацию по устранению можно отобразить в рабочей области пользовательского интерфейса.

Пользователь находится в разделе меню **Диагностика**.

1. Откройте требуемый параметр.
2. В правой стороне рабочей области наведите курсор мыши на параметр.
 - ↳ Появится информация с мерами по устранению диагностического события.

12.6 Адаптация диагностической информации

12.6.1 Адаптация поведения диагностики

Каждой диагностической информации на заводе присваивается определенное поведение диагностики. Для некоторых диагностических событий это присвоенное поведение может быть изменено пользователем через подменю подменю **Характер диагностики**.

Эксперт → Система → Проведение диагностики → Характер диагностики

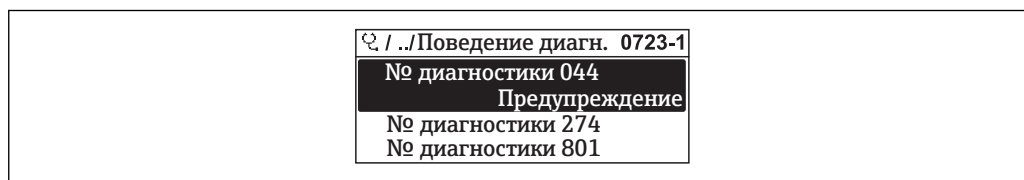

30 Пример индикации на локальном дисплее

A0014048-RU

На уровне поведения диагностики номеру диагностики можно присвоить следующие параметры:

Опции	Описание
Тревога	Прибор останавливает измерение. Выходные сигналы и сумматоры принимают состояние, заданное для ситуации возникновения сбоя. Выдается диагностическое сообщение. Цвет фоновой подсветки меняется на красный.
Предупреждение	Измерение продолжается. Это событие не влияет на выходные сигналы и сумматоры. Выдается диагностическое сообщение.
Ввод только журнала событий	Измерение продолжается. Диагностическое сообщение отображается только в разделе подменю Журнал событий (подменю Список событий) и не выводится на дисплей попеременно с рабочими значениями.
Выключено	Диагностическое событие игнорируется, диагностическое сообщение не создается и не регистрируется.

12.6.2 Адаптация сигнала состояния

Каждой диагностической информации на заводе присваивается определенный сигнал состояния. Для некоторых диагностических событий этот присвоенный сигнал может быть изменен пользователем через подменю подменю **Категория событий диагностики**.

Эксперт → Связь → Категория событий диагностики



Доступные сигналы состояния

Настройка согласно спецификации HART 7 (краткая информация о состоянии) в соответствии с NAMUR NE107.

Символ	Значение
F A0013956	Сбой Обнаружена неисправность прибора. Измеренное значение недействительно.
C A0013959	Функциональная проверка Прибор находится в сервисном режиме (например, в процессе моделирования).
S A0013958	Выход за пределы спецификации Прибор используется: <ul style="list-style-type: none"> ▪ За пределами технических спецификаций (например, вне допустимых пределов рабочей температуры) ▪ За пределами параметров, заданных пользователем (например, значений максимального расхода в параметре Значение 20 мА)
M A0013957	Требуется техническое обслуживание Требуется техническое обслуживание. Измеренное значение действительно.
N A0023076	Не влияет на краткую информацию о состоянии.

12.7 Обзор диагностической информации

 Если в данном измерительном приборе используются несколько пакетов прикладных программ, объем диагностической информации и количество задействованных измеряемых величин увеличивается.

 Для некоторых объектов диагностической информации можно изменить сигнал состояния и поведение диагностики. Изменение диагностической информации →  145

Количество диагностик	Краткий текст	Действия по восстановлению	Сигнал статуса [заводские]	Характеристики диагностики [заводские]
Диагностика датчика				
043	Короткое замыкание сенсора	1. Проверьте кабель сенсора и сенсор 2. Выполните Heartbeat Verification 3. Замените кабель сенсора или сенсор	S	Warning ¹⁾
082	Хранение данных	1. Проверьте подключение модуля 2. Обратитесь в сервисный отдел	F	Alarm
083	Содержимое памяти	1. Перезагрузите прибор 2. Восстановите рез.копию HistoROM S-DAT (параметр 'Сброс параметров прибора') 3. Замените HistoROM S-DAT	F	Alarm
170	Сопrotивление на катушке	Проверьте температуру окр.среды и процесса	F	Alarm
180	Неисправность датчика температуры	1. Проверьте подключение сенсора 2. Замените кабель сенсора или сенсор 3. Отключите измерение температуры	F	Warning
181	Подключение сенсора	1. Проверьте кабель сенсора и сенсор 2. Выполните Heartbeat Verification 3. Замените кабель сенсора или сенсор	F	Alarm
Диагностика электроники				
201	Поломка прибора	1. Перезапустите прибор 2. Обратитесь в сервисную службу	F	Alarm
242	Несовместимое программное обеспечение	1. Проверьте программное обеспечение 2. Перепрограммируйте или замените основной электронный модуль	F	Alarm
252	Несовместимые модули	1. Проверьте эл. модули 2. Замените эл. модули	F	Alarm
262	Сбой соединения электроники сенсора	1. Проверьте или замените соед.кабель между электр.блоком сенсора (ISEM) и модулем электроники 2. Проверьте или замените ISEM или модуль электроники	F	Alarm
270	Неисправен главный модуль электроники	Замените главный электронный модуль	F	Alarm
271	Неисправен главный модуль электроники	1. Перезапустите прибор 2. Замените главный модуль электроники	F	Alarm
272	Неисправен главный модуль электроники	1. Перезапустите прибор 2. Обратитесь в сервисную службу	F	Alarm

Количество диагностик	Краткий текст	Действия по восстановлению	Сигнал статуса [заводские]	Характеристики диагностики [заводские]
273	Неисправен главный модуль электроники	Замените электронный модуль	F	Alarm
275	Модуль Вв/Выв 1 до n неисправен	Замените модуль ввода/вывода	F	Alarm
276	Ошибка модуля Вв/Выв 1 до n	1. Перезапустите прибор 2. Замените модуль ввода/вывода	F	Alarm
283	Содержимое памяти	1. Перезапустите прибор 2. Обратитесь в сервисный отдел	F	Alarm
302	Проверка прибора активна	Идет проверка прибора, подождите	C	Warning
311	Электроника неисправна	1. Не перезапускайте прибор 2. Обратитесь в сервисный отдел	M	Warning
332	Ошибка записи во встроенном HistoROM	Заменить плату польз.интерфейса Ex d/XP: заменить преобразователя	F	Alarm
361	Ошибка модуля Вв/Выв 1 до n	1. Перезапустите прибор 2. Проверьте электронные модули 3. Замените модуль ввода/вывода или основной электронный блок	F	Alarm
372	Ошибка электроники сенсора (ISEM)	1. Перезагрузите прибор 2. Повторяется ли ошибка? 3. Замените блок модулей, вкл.электронику	F	Alarm
373	Ошибка электроники сенсора (ISEM)	1. Перенесите данные или перезапустите прибор 2. Обратитесь в сервисную службу	F	Alarm
375	Отказ коммуникации Вв/Выв 1 до n	1. Перезагрузите прибор 2. Повторяется ли ошибка? 3. Замените блок модулей, вкл.электронику	F	Alarm
376	Ошибка электроники сенсора (ISEM)	1. Замените эл.модуль сенсора (ISEM) 2. Отключите диагн.сообщение	F	Warning ¹⁾
377	Ошибка электроники сенсора (ISEM)	1. Проверьте кабель сенсора и сенсор 2. Выполните Heartbeat Verification 3. Замените кабель сенсора или сенсор	F	Warning ¹⁾
382	Хранение данных	1. Установите T-DAT 2. Замените T-DAT	F	Alarm
383	Содержимое памяти	1. Перезагрузите прибор 2. Удалите T-DAT через параметр 'Сброс параметров прибора' 3. Замените T-DAT	F	Alarm
387	Сбой встроенного HistoROM	Свяжитесь с обслуживающей организацией	F	Alarm

Количество диагностик	Краткий текст	Действия по восстановлению	Сигнал статуса [заводские]	Характеристики диагностики [заводские]
512	Ошибка электроники сенсора (ISEM)	1. Проверьте время восстановления ECC 2. Отключите ECC	F	Alarm
Диагностика конфигурации				
303	Конфигурация Вв/Выв 1 до n изменена	1. Применить конфигурацию модуля В/В (параметр 'Применить конфигурацию В/В') 2. Затем перезагрузить описание устройства и проверить подключение	M	Warning
330	Флеш-файл недействительный	1. Обновите прошивку прибора 2. Перезагрузите прибор	M	Warning
331	Сбой обновления прошивки	1. Обновите прошивку прибора 2. Перезагрузите прибор	F	Warning
410	Передача данных	1. Проверьте присоединение 2. Повторите передачу данных	F	Alarm
412	Выполняется загрузка	Выполняется загрузка, пожалуйста, подождите	C	Warning
431	Настройка 1 до n	Выполнить баланс.	C	Warning
437	Конфигурация несовместима	1. Перезапустите прибор 2. Обратитесь в сервисную службу	F	Alarm
438	Массив данных	1. Проверьте файл данных 2. Проверьте конфигурацию прибора 3. Загрузите новую конфигурацию	M	Warning
441	Токовый выход 1 до n	1. Проверьте технологический процесс 2. Проверьте настройки токового выхода	S	Warning ¹⁾
442	Частотный выход 1 до n	1. Проверьте технологический процесс 2. Проверьте настройки частотного выхода	S	Warning ¹⁾
443	Импульсный выход 1 до n	1. Проверьте технологический процесс 2. Проверьте настройки импульсного выхода	S	Warning ¹⁾
444	Токовый вход 1 до n	1. Проверьте процесс 2. Проверьте текущие параметры установки	S	Warning ¹⁾
453	Блокировка расхода	Деактивируйте блокировку расхода	C	Warning
484	Симулирование неисправности	Деактивировать моделирование	C	Alarm
485	Симуляция измеряемой переменной	Деактивировать моделирование	C	Warning
486	Имитация токового входа 1 до n	Деактивировать моделирование	C	Warning
491	Моделир. токовый выход 1 до n	Деактивировать моделирование	C	Warning

Количество диагностик	Краткий текст	Действия по восстановлению	Сигнал статуса [заводские]	Характеристики диагностики [заводские]
492	Моделирование частотного выхода 1 до n	Деактивируйте смоделированный частотный выход	C	Warning
493	Моделирование импульсного выхода 1 до n	Деактивируйте смоделированный импульсный выход	C	Warning
494	Моделирование вых. сигнализатора 1 до n	Деактивируйте смоделированный релейный выход	C	Warning
495	Моделир. диагностическое событие	Деактивировать моделирование	C	Warning
496	Моделирования входа состояния	Деактивировать симуляцию статусного входа	C	Warning
502	Ошибка включения/отключения СТ	Следуйте этапам активации/деактивации коммерч.учета: сначала вход авторизованного пользователя, затем установка DIP переключ. на глав. модуле электроники	C	Warning
511	Ошибка электроники сенсора (ISEM)	1. Проверьте изм. период и время накопления сигнала 2. Проверьте характеристики сенсора	C	Alarm
520	Аппарат. конф. Вв/Выв 1 до n недействительна	1. Проверьте аппаратную конфигурацию модуля Вх/Выв 2. Замените неисправный модуль Вх/Выв 3. Подключите модуль двойного имп. вых. в правильный слот	F	Alarm
530	Идет очистка электродов	Выключить ЕСС	C	Warning
531	Определение пустой трубы	Выполнить настройку на пустой трубе	S	Warning ¹⁾
537	Конфигурация	1. Проверьте IP-адреса 2. Измените IP-адреса	F	Warning
540	Ошибка режима комм.учета	1. Отключить режим коммерческого учета 2. Включить режим коммерческого учета	F	Alarm
543	Двойной импульсный выход	1. Проверьте технологический процесс 2. Проверьте настройки импульсного выхода	S	Warning ¹⁾
593	Моделирование двойного имп.выхода	Деактивируйте смоделированный импульсный выход	C	Warning
594	Моделирование релейного выхода	Деактивируйте смоделированный релейный выход	C	Warning





Количество диагностик	Краткий текст	Действия по восстановлению	Сигнал статуса [заводские]	Характеристики диагностики [заводские]
599	Журнал коммерческого учета заполнен	1. Отключите режим комм.учета 2. Очистите журнал событий комм.учета (все 30 записей) 3. Включите режим комм.учета	F	Warning
Диагностика процесса				
803	Токовая петля	1. Проверьте провода 2. Замените модуль ввода/вывода	F	Alarm
832	Температура электроники слишком высокая	Снизьте температуру окружающей среды	S	Warning ¹⁾
833	Температура электроники слишком низкая	Увеличьте температуру окружающей среды	S	Warning ¹⁾
834	Слишком высокая температура процесса	Снизьте температуру процесса	S	Warning ¹⁾
835	Слишком низкая температура процесса	Увеличение температуру процесса	S	Warning ¹⁾
842	Рабочее предельное значение	Активно отсечение при низком расходе! 1. Проверьте конфигурацию отсечения при низком расходе	S	Warning
882	Входной сигнал	1. Проверка настроек входа 2. Проверка внешнего прибора или рабочих условий	F	Alarm
937	ЭМС	1. Устраните внешнее магнитное поле около сенсора 2. Отключите диагностическое сообщение	S	Warning ¹⁾
938	ЭМС	1. Проверьте условия окружающей среды на наличие ЭМ помех 2. Выключите диагностическое сообщение	F	Alarm ¹⁾
962	Пустая трубка	1. Проведите коррекцию по полной трубе 2. Проведите коррекцию по пустой трубе 3. Отключите детект.пустой трубы	S	Warning ¹⁾



1) Параметры диагностики могут быть изменены.

12.8 Необработанные события диагностики

Меню меню **Диагностика** позволяет просматривать текущие диагностические события отдельно от предыдущих.





 Вызов информации о мерах по устранению диагностического события:

- Посредством локального дисплея →  142
- Посредством веб-браузера →  144
- Посредством управляющей программы "FieldCare" →  145
- Посредством управляющей программы "DeviceCare" →  145

 Прочие диагностические события, находящиеся в очереди, отображаются в меню подменю **Перечень сообщений диагностики** →  152

Навигация

Меню "Диагностика"

 Диагностика	
Текущее сообщение диагностики	→  152
Предыдущее диагн. сообщение	→  152
Время работы после перезапуска	→  152
Время работы	→  152

Обзор и краткое описание параметров

Параметр	Требование	Описание	Интерфейс пользователя
Текущее сообщение диагностики	Произошло диагностическое событие.	Показать текущие события диагностики среди остальной информации о диагностике.  При появлении двух или более сообщений одновременно на дисплей выводится сообщение с наивысшим приоритетом.	Символ для поведения диагностики, код диагностики и короткое сообщение.
Предыдущее диагн. сообщение	Произошло два диагностических события.	Показать приоритетные события диагностики среди текущих событий диагностики.	Символ для поведения диагностики, код диагностики и короткое сообщение.
Время работы после перезапуска	-	Показать время работы прибора с момента последнего перезапуска прибора.	Дни (d), часы (h), минуты (m) и секунды (s)
Время работы	-	Указывает какое время прибор находился в работе.	Дни (d), часы (h), минуты (m) и секунды (s)

12.9 Перечень сообщений диагностики

В разделе подменю **Перечень сообщений диагностики** отображается до 5 диагностических событий, находящихся в очереди, и соответствующая диагностическая информация. Если число необработанных диагностических событий больше 5, на дисплей выводятся события с наивысшим приоритетом.

Путь навигации

Диагностика → Перечень сообщений диагностики

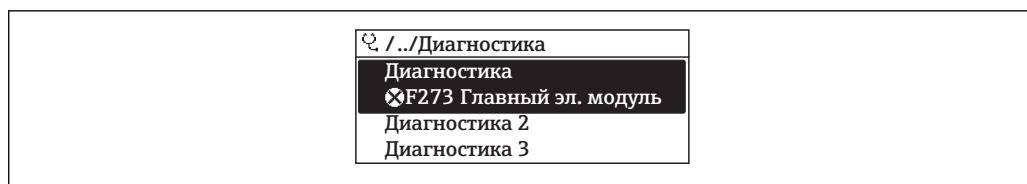

A0014006-RU

31 Пример индикации на локальном дисплее

- i** Вызов информации о мерах по устранению диагностического события:
- Посредством локального дисплея → 142
 - Посредством веб-браузера → 144
 - Посредством управляющей программы "FieldCare" → 145
 - Посредством управляющей программы "DeviceCare" → 145

12.10 Журнал событий

12.10.1 История событий

В подменю **Список событий** можно просмотреть хронологический обзор сообщений о произошедших событиях.

Путь навигации

Меню **Диагностика** → подменю **Журнал событий** → Список событий

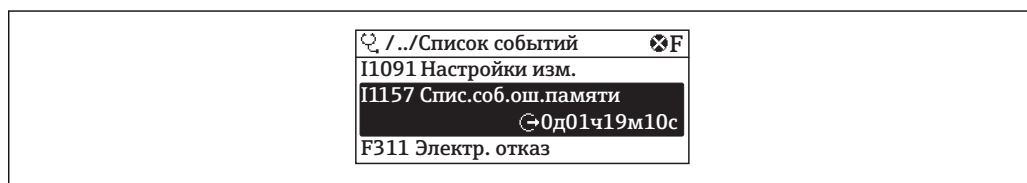

A0014008-RU

32 Пример индикации на локальном дисплее

- Отображение до 20 сообщений о событиях в хронологическом порядке.
- Если в приборе активирован пакет прикладных программ **Расширенный HistoROM** (заказывается отдельно), то список событий может содержать до 100 записей.

История событий содержит следующие типы записей:

- События диагностики → 146
- Информационные события → 154

Помимо времени события, каждому событию также присваивается символ, указывающий на то, продолжается ли событие в данный момент или завершилось:

- Диагностическое событие
 - ☹: Возникновение события
 - ☺: Окончание события
- Информационное событие
 - ☹: Возникновение события

- i** Вызов информации о мерах по устранению диагностического события:
- Посредством локального дисплея → 142
 - Посредством веб-браузера → 144
 - Посредством управляющей программы "FieldCare" → 145
 - Посредством управляющей программы "DeviceCare" → 145

- i** Фильтр отображаемых сообщений о событиях → 154

12.10.2 Фильтрация журнала событий

С помощью параметра параметр **Опции фильтра** можно определить категории сообщений о событиях, которые должны отображаться в подменю **Список событий**.

Путь навигации

Диагностика → Журнал событий → Опции фильтра

Категории фильтра

- Все
- Отказ (F)
- Проверка функций (C)
- Не соответствует спецификации (S)
- Требуется техническое обслуживание (M)
- Информация (I)

12.10.3 Обзор информационных событий

В отличие от события диагностики, информационное событие отображается только в журнале событий и отсутствует в перечне сообщений диагностики.

Номер данных	Наименование данных
I1000	----- (Прибор ОК)
I1079	Датчик изменён
I1089	Питание включено
I1090	Сброс конфигурации
I1091	Конфигурация изменена
I1092	Встроенный HistoROM удален
I1137	Электроника заменена
I1151	Сброс истории
I1155	Сброс измерения температуры электроники
I1156	Ошибка памяти тренда
I1157	Перечень событий ошибок памяти
I1184	Дисплей подключен
I1256	Дисплей: статус доступа изменен
I1264	Безопасная последовательность прервана!
I1278	Обнаружена перезагрузка модуля I/O
I1335	ПО изменено
I1351	Ошибка определения
I1353	Настройка пустой трубы ок
I1361	Ошибка входа в веб-сервер
I1397	Fieldbus: статус доступа изменен
I1398	CDI: статус доступа изменен
I1443	Coating thickness not determined
I1444	Проверка прибора успешно завершена
I1445	Проверка прибора не удалась
I1450	Мониторинг выкл
I1451	Мониторинг вкл
I1457	Отказ: ошибка измерения
I1459	Отказ: ошибка проверки модуля I/O

Номер данных	Наименование данных
I1461	Отказ: ошибка проверки сенсора
I1462	Отказ: ошибка электронного модуля
I1512	Началась загрузка
I1513	Загрузка завершена
I1514	Загрузка началась
I1515	Загрузка завершена
I1517	Коммерческий учет активен
I1518	Коммерческий учет отключен
I1554	Последовательность безопасности начата
I1555	Последовательность безопасн.подтверждена
I1556	Безопасный режим выкл
I1618	Модуль Вв/Выв заменен
I1619	Модуль Вв/Выв заменен
I1621	Модуль Вв/Выв заменен
I1622	Изменение калибровки
I1624	Сбросить все сумматоры
I1625	Активирована защита от записи
I1626	Защита от записи отключена
I1627	Вход в веб-сервер выполнен успешно
I1628	Успешная авторизация дисплея
I1629	Успешный вход в CDI
I1631	Изменен доступ к веб-серверу
I1632	Сбой авторизации дисплея
I1633	Сбой авторизации CDI
I1634	Сброс к заводским параметрам
I1635	Сброс выдачи параметров
I1639	Достигнуто макс.количество циклов
I1643	Журнал коммерческого учета очищен
I1649	Защита от записи активирована
I1650	Защита от записи откл.
I1651	Параметры коммерческого учета изменены
I1712	Получен новый флеш-файл
I1725	Модуль электр. сенсора (ISEM) изменен
I1726	Сбой рез.копирования конфигурации

12.11 Перезагрузка измерительного прибора

С помощью параметра **Сброс параметров прибора** (→  118) можно сбросить конфигурацию прибора полностью или только для некоторых настроек до predetermined состояния.

12.11.1 Функции меню параметр "Сброс параметров прибора"

Опции	Описание
Отмена	Действие не выполняется, происходит выход из настройки параметра.
К настройкам поставки	Для каждого параметра, для которого была заказана индивидуальная настройка, переустанавливается это индивидуально настроенное значение. Все прочие параметры сбрасываются, восстанавливаются заводские установки.
Перезапуск прибора	При перезапуске происходит сброс всех параметров, данные которых находятся в энергозависимой памяти (RAM) (например, данные измеренных значений), на заводские установки. Настройка прибора при этом не изменяется.
Восстановить рез.копию S-DAT	Восстановление данных, сохраненных в модуле S-DAT. Запись данных восстанавливается из памяти электронного модуля в модуль S-DAT.

12.12 Информация о приборе

Меню подменю **Информация о приборе** содержит все параметры, в которых отображается различная информация, идентифицирующая прибор.

Навигация

Меню "Диагностика" → Информация о приборе



► Информация о приборе	
Обозначение прибора	→ ⓘ 157
Серийный номер	→ ⓘ 157
Версия программного обеспечения	→ ⓘ 157
Название прибора	→ ⓘ 157
Заказной код прибора	→ ⓘ 157
Расширенный заказной код 1	→ ⓘ 157
Расширенный заказной код 2	→ ⓘ 157
Расширенный заказной код 3	→ ⓘ 157
Версия ENP	→ ⓘ 157
Версия прибора	→ ⓘ 157
ID прибора	→ ⓘ 157
Тип прибора	→ ⓘ 157
ID производителя	→ ⓘ 157

Обзор и краткое описание параметров

Параметр	Описание	Интерфейс пользователя	Заводские настройки
Обозначение прибора	Просмотр имени точки измерения.	Максимум 32 символа, такие как буквы, цифры или специальные символы (например @, %, /).	Promag300/500
Серийный номер	Показать серийный номер измерительного прибора.	Строка символов, состоящая максимум из 11 букв и цифр.	–
Версия программного обеспечения	Показать версию установленного программного обеспечения.	Строка символов в формате xx.yy.zz	–
Название прибора	Показать название преобразователя.  Это же имя указывается на заводской табличке преобразователя.	Promag300/500	–
Заказной код прибора	Показать код заказа прибора.  Этот же код заказа указывается на заводской табличке датчика и преобразователя в поле "Код заказа".	Строка символов, содержащая буквы, цифры и некоторые знаки препинания (например, /).	–
Расширенный заказной код 1	Показать первую часть расширенного кода заказа.  Этот же расширенный код заказа указывается на заводской табличке датчика и преобразователя в поле "Ext. ord. cd".	Строка символов	–
Расширенный заказной код 2	Показать вторую часть расширенного кода заказа.  Этот же расширенный код заказа указывается на заводской табличке датчика и преобразователя в поле "Ext. ord. cd".	Строка символов	–
Расширенный заказной код 3	Показать третью часть расширенного кода заказа.  Этот же расширенный код заказа указывается на заводской табличке датчика и преобразователя в поле "Ext. ord. cd".	Строка символов	–
Версия ENP	Показать версию именной таблицы электронной части (ENP).	Строка символов	2.02.00
Версия прибора	Показать версии HART Communication Foundation, с которыми зарегистрирован прибор.	2-значное шестнадцатеричное число	1
ID прибора	Показывает ID устройства для идентификации устройства в сети HART.	6-значное шестнадцатеричное число	–
Тип прибора	Показать тип устройств, с которыми зарегистрирован HART Communication Foundation.	2-значное шестнадцатеричное число	0x3A (для Promag 300)
ID производителя	Показать ID прибора, зарегистрированного с HART Communication Foundation.	2-значное шестнадцатеричное число	0x11 (Endress+Hauser)

12.13 Версия программного обеспечения

Дата выпуска	Версия программного обеспечения	Код заказа "Версия программного обеспечения"	Изменения программного обеспечения	Тип документации	Документация
08.2016	01.00.zz	Опция 76	Оригинальное программное обеспечение	Руководство по эксплуатации	BA01392D

-  Программное обеспечение можно заменить на текущую или предыдущую версию посредством служебного интерфейса.
-  Данные о совместимости версии программного обеспечения с предыдущей версией, установленными файлами описания прибора и управляющими программами см. в информации о приборе в документе "Информация изготовителя".
-  Доступна следующая информация изготовителя:
 - В разделе загрузки интернет-сайта Endress+Hauser: www.endress.com → Документация
 - Укажите следующие данные:
 - Группа прибора: например, 5НЗВ
 - Текстовый поиск: информация об изготовителе
 - Тип носителя: Документация – Техническая документация

13 Техническое обслуживание

13.1 Задачи техобслуживания

Специальное техобслуживание не требуется.

13.1.1 Наружная очистка

При очистке внешних поверхностей измерительного прибора необходимо применять чистящие средства, не оказывающие воздействия на поверхность корпуса и уплотнения.

13.1.2 Внутренняя очистка

Очистка с помощью скребков

При выполнении очистки с использованием скребков важно учитывать внутренний диаметр измерительной трубки и присоединения к процессу. Все значения размеров и длины для сенсора и преобразователя приведены в отдельном документе "Техническое описание".

13.1.3 Замена уплотнений

Уплотнения сенсора (в частности, асептические литые уплотнения).

Периодичность замены уплотнений зависит от частоты выполнения циклов очистки, температуры очистки и температуры среды.

Сменные уплотнения (аксессуары) →  189

13.2 Измерения и испытания по прибору

Endress+Hauser предлагает широкую линейку оборудования для измерений и испытаний, в т.ч. для W@Mi тестирования приборов.

 Подробную информацию об этом оборудовании можно получить в региональном торговом представительстве Endress+Hauser.

Список некоторых видов измерительного и испытательного оборудования: →  162

13.3 Служба поддержки Endress+Hauser

Endress+Hauser предлагает большое количество различных услуг по обслуживанию, включая повторную калибровку, техобслуживание и тестирование приборов.

 Подробную информацию об этом оборудовании можно получить в региональном торговом представительстве Endress+Hauser.

14 Ремонт

14.1 Общие указания

14.1.1 Принципы ремонта и переоборудования

Необходимо придерживаться следующих принципов ремонта и переоборудования Endress+Hauser:

- Измерительные приборы имеют модульную структуру.
- Запасные части объединены в логические комплекты и снабжены соответствующими инструкциями по замене.
- Ремонт осуществляется службой поддержки Endress+Hauser или специалистами заказчика, прошедшими соответствующее обучение.
- Сертифицированные приборы могут быть переоборудованы в другие сертифицированные приборы только службой поддержки Endress+Hauser или на заводе.

14.1.2 Указания по ремонту и переоборудованию



При ремонте и переоборудовании измерительного прибора необходимо соблюдать следующие указания:

- ▶ Используйте только фирменные запасные части Endress+Hauser.
- ▶ Проводить ремонт необходимо строго в соответствии с инструкциями.
- ▶ Следите за соответствием применимым стандартам, федеральным/национальным нормам, документации и сертификатам по взрывозащищенному исполнению (XA).
- ▶ Документируйте все действия по ремонту и переоборудованию и вносите их в базу данных управления жизненным циклом *W@M*.

14.2 Запасные части

W@M Device Viewer (www.endress.com/deviceviewer):

Список содержит все доступные запасные части для измерительного прибора и их коды заказа. Кроме того, можно загрузить соответствующие инструкции по монтажу, если таковые предоставляются.

-  Серийный номер измерительного прибора:
 - Указан на заводской табличке прибора.
 - Доступен в параметре параметр **Серийный номер** (→  157) в меню подменю **Информация о приборе**.

14.3 Служба поддержки Endress+Hauser

Endress+Hauser предлагает широкий диапазон сервисных услуг.

-  Подробную информацию об этом оборудовании можно получить в региональном торговом представительстве Endress+Hauser.

14.4 Возврат

При необходимости проведения ремонта или заводской калибровки, а также в случае заказа или поставки неверного измерительного прибора измерительный прибор следует вернуть. В соответствии с требованиями законодательства компания Endress+Hauser, обладающая сертификатом ISO, обязана следовать определенным процедурам при работе с оборудованием, находившимся в контакте с различными средами.

Для обеспечения быстрого, безопасного и профессионального возврата приборов изучите процедуру и условия возврата, приведенные на веб-сайте Endress+Hauser по адресу <http://www.endress.com/support/return-material>

14.5 Утилизация

14.5.1 Демонтаж измерительного прибора

1. Выключите прибор.

▲ ОСТОРОЖНО

Опасность для персонала в рабочих условиях.

- ▶ Следует соблюдать осторожность при работе в опасных рабочих условиях, например при наличии давления в измерительном приборе, высоких температурах и агрессивных жидкостях.

2. Выполняйте шаги по монтажу и подключению, описанные в разделах "Монтаж измерительного прибора" и "Подключение измерительного прибора" в обратной логической последовательности. Соблюдайте правила техники безопасности.

14.5.2 Утилизация измерительного прибора

▲ ОСТОРОЖНО

Опасность для персонала и окружающей среды при работе в опасных для здоровья жидкостях.

- ▶ Убедитесь в том, что на измерительном приборе и внутри него отсутствуют остатки жидкости, опасные для здоровья и окружающей среды, в т.ч. отфильтрованные вещества, проникшие в щели или диффундировавшие в пластмассы.

Утилизация должна осуществляться с учетом следующих требований:







- ▶ Соблюдайте действующие федеральные/национальные стандарты.
- ▶ Обеспечьте надлежащее разделение и повторное использование компонентов прибора.

15 Аксессуары

Для этого прибора поставляются различные аксессуары, которые можно заказать в Endress+Hauser для поставки вместе с прибором или позднее. За подробной информацией о соответствующем коде заказа обратитесь в региональное торговое представительство Endress+Hauser или посетите страницу прибора на веб-сайте Endress+Hauser: www.endress.com.

15.1 Аксессуары к прибору

15.1.1 Для преобразователя







Аксессуары	Описание
Преобразователь Promag 300	Преобразователь для замены или для складского запаса. С помощью кода заказа можно уточнить следующую информацию: <ul style="list-style-type: none"> ▪ Сертификаты ▪ Выход ▪ Вход ▪ Дисплей/управление ▪ Корпус ▪ Программное обеспечение  Для получения подробной информации см. инструкцию по монтажу EA01150
Выносной модуль дисплея и управления DKX001	Выносной модуль дисплея и управления DKX001 доступен для заказа в виде опции: Код заказа "Дисплей; управление", опция O "Отдельный 4-строчный дисплей, с подсветкой; 10 м (30 фут) Кабель; сенсорное управление" Кроме того, выносной модуль дисплея и управления DKX001 можно заказать отдельно, а также позднее без измерительного прибора.  Дополнительная информация о модуле дисплея и управления DKX001 →  183.  Для получения более подробной информации см. специализированную документацию SD01763D
Антенна WLAN Большая дальность действия	Внешняя антенна WLAN для дальности действия до 50 м (165 фут).  Дополнительная информация об интерфейсе WLAN →  68.
Защитный козырек	Предназначен для защиты измерительного прибора от воздействия погодных условий, например, от дождевой воды, повышенной температуры вследствие прямого попадания солнечных лучей.  Для получения подробной информации см. инструкцию по монтажу EA01160

15.1.2 Для сенсора



Аксессуары	Описание
Комплект переходников	Присоединения-переходники для установки прибора Promag H для замены приборов Promag 30/33 A или Promag 30/33 H (DN 25). Состав: <ul style="list-style-type: none"> ▪ 2 присоединения к процессу ▪ Винты ▪ Уплотнения
Набор уплотнений	Для регулярной замены уплотнений сенсора.
Прокладка	В случае замены сенсора DN 80/100 на новую укороченную версию сенсора потребуется прокладка.
Сварочное приспособление	Если в качестве присоединения к процессу выбран приварной ниппель: сварочное приспособление для монтажа в трубе.

Кольца заземления	Используются для заземления жидкости в футерованных измерительных трубах для обеспечения правильности измерений.  Для получения подробной информации см. Инструкцию по монтажу EA00070D
Монтажный комплект	Состав: <ul style="list-style-type: none"> ▪ 2 присоединения к процессу ▪ Винты ▪ Уплотнения
Комплект для настенного монтажа	Комплект для настенного монтажа измерительного прибора (только DN 2...25 (1/12...1"))

15.2 Аксессуары для связи

Аксессуары	Описание
Commubox FXA195 HART	Для искробезопасного исполнения со связью по протоколу HART с FieldCare через интерфейс USB.  Для получения подробной информации см. техническое описание TI00404F
Преобразователь контура HART HMX50	Используется для оценки и преобразования динамических переменных процесса HART в аналоговые токовые сигналы или предельные значения.  Для получения подробной информации см. техническое описание TI00429F и руководство по эксплуатации BA00371F
Fieldgate FXA320	Шлюз для дистанционного мониторинга подключенных измерительных приборов 4...20 мА с помощью веб-браузера.  Для получения подробной информации см. техническое описание TI00025S и руководство по эксплуатации BA00053S
Fieldgate FXA520	Шлюз для дистанционной диагностики и дистанционной настройки подключенных измерительных приборов HART с помощью веб-браузера.  Для получения подробной информации см. техническое описание TI00025S и руководство по эксплуатации BA00051S
Field Xpert SFX350	Field Xpert SFX350 – это промышленный коммуникатор для ввода оборудования в эксплуатацию и его обслуживания. Он обеспечивает эффективную настройку и диагностику устройств HART и FOUNDATION Fieldbus в безопасных зонах .  Для получения дополнительной информации см. руководство по эксплуатации BA01202S
Field Xpert SFX370	Field Xpert SFX370 – это промышленный коммуникатор для ввода оборудования в эксплуатацию и его обслуживания. Он обеспечивает эффективную настройку и диагностику устройств HART и FOUNDATION Fieldbus во взрывоопасных и в безопасных зонах .  Для получения дополнительной информации см. руководство по эксплуатации BA01202S

15.3 Аксессуары для обслуживания

Аксессуары	Описание
Applicator	<p>Программное обеспечение для выбора и подбора размеров измерительных приборов Endress+Hauser:</p> <ul style="list-style-type: none"> Выбор измерительных приборов для промышленного применения Расчет всех необходимых данных для выбора оптимального расходомера: номинальный диаметр, потеря давления, скорость потока и погрешность. Графическое представление результатов расчета Определение частичного кода доступа, управление всеми связанными с проектом данными и параметрами на протяжении всего жизненного цикла проекта, документирование и доступ к этим данным. <p>Applicator доступен:</p> <ul style="list-style-type: none"> В сети Интернет по адресу: https://wapps.endress.com/applicator Копируемый DVD-диск для локальной установки на ПК.
W@M	<p>W@M Life Cycle Management</p> <p>Улучшенная производительность - вся информация под рукой. Данные, важные для предприятия и его элементов, генерируются с первых этапов планирования и в течение всего жизненного цикла.</p> <p>Система управления жизненным циклом W@M – это открытая и гибкая информационная платформа с онлайн-средствами и полевыми инструментами. Мгновенный доступ всего персонала к актуальным подробным данным сокращает время инженерных работ, ускоряет процесс закупок и уменьшает время простоя предприятия.</p> <p>В сочетании с подходящими услугами система управления жизненным циклом W@M повышает производительность на каждом этапе. Для получения дополнительной информации посетите веб-сайт www.endress.com/lifecyclemanagement</p>
FieldCare	<p>Инструментальное средство Endress+Hauser для управления парком приборов на базе стандарта FDT.</p> <p>С его помощью можно настраивать все интеллектуальные полевые приборы в системе и управлять ими. Кроме того, получаемая информация о состоянии обеспечивает эффективный мониторинг состояния приборов.</p> <p> Для получения дополнительной информации см. руководства по эксплуатации BA00027S и BA00059S</p>
DeviceCare	<p>Инструмент для подключения и конфигурирования полевых приборов Endress+Hauser.</p> <p> Подробнее см. буклет «Инновации» IN01047S</p>

15.4 Системные компоненты

Аксессуары	Описание
Регистратор Memograph M с графическим дисплеем	<p>Регистратор Memograph M с графическим дисплеем предоставляет информацию обо всех измеряемых переменных. Обеспечивается корректная регистрация измеренных значений, контроль предельных значений и анализ точек измерения. Данные сохраняются во внутренней памяти объемом 256 Мб, на SD-карте или USB-накопителе.</p> <p> Для получения подробной информации см. техническое описание TI00133R и руководство по эксплуатации BA00247R</p>

16 Технические характеристики

16.1 Приложение

Также, в зависимости от заказанного исполнения, прибор можно использовать для измерения потенциально взрывоопасных, горючих, ядовитых и окисляющих веществ.

Чтобы обеспечить надлежащее рабочее состояние прибора на протяжении всего срока службы, используйте его только для работы с теми продуктами, к которым устойчивы материалы, соприкасающиеся с продуктом в процессе.

16.2 Принцип действия и архитектура системы

Принцип измерения	Электромагнитный способ измерения расхода на основе закона магнитной индукции Фарадея.
Измерительная система	Измерительная система состоит из преобразователя и сенсора. Прибор доступен в компактном исполнении: преобразователь и сенсор находятся в одном корпусе. Информация о структуре прибора →  14

16.3 Вход

Измеряемая величина	<p>Величины измеряемые напрямую</p> <ul style="list-style-type: none"> ■ Объемный расход (пропорционально наведенному напряжению) ■ Температура (DN 15...150 (1/2...6")) ■ Электрическая проводимость <p>Вычисляемые величины</p> <ul style="list-style-type: none"> ■ Массовый расход ■ Скорректированный объемный расход ■ Скорректированная электрическая проводимость
Диапазон измерения	Измерение с заявленной погрешностью при скорости потока $v = 0,01$ до 10 м/с ($0,03$ до 33 фут/с)

Характеристики расхода в единицах СИ

Номинальный диаметр		Рекомендуемый расход нижний/верхний пределы диапазона измерения ($v \sim 0,3/10$ м/с)	Заводские установки		
			Верхний предел диапазона измерений, токовый выход ($v \sim 2,5$ м/с)	"Вес" импульса (~ 2 импульса/с)	Отсечка при низком расходе ($v \sim 0,04$ м/с)
[мм]	[дюйм]	[дм ³ /мин]	[дм ³ /мин]	[дм ³]	[дм ³ /мин]
2	1/12	0,06 до 1,8	0,5	0,005	0,01
4	1/8	0,25 до 7	2	0,025	0,05
8	3/8	1 до 30	8	0,1	0,1

Номинальный диаметр		Рекомендуемый расход нижний/верхний пределы диапазона измерения (v ~ 0,3/10 м/с) [дм ³ /мин]	Заводские установки		
[мм]	[дюйм]		Верхний предел диапазона измерений, токовый выход (v ~ 2,5 м/с) [дм ³ /мин]	"Вес" импульса (~ 2 импульса/с) [дм ³]	Отсечка при низком расходе (v ~ 0,04 м/с) [дм ³ /мин]
15	½	4 до 100	25	0,2	0,5
25	1	9 до 300	75	0,5	1
40	1 ½	25 до 700	200	1,5	3
50	2	35 до 1 100	300	2,5	5
65	-	60 до 2 000	500	5	8
80	3	90 до 3 000	750	5	12
100	4	145 до 4 700	1200	10	20
125	5	220 до 7 500	1850	15	30
150	6	20 до 600 м ³ /ч	150 м ³ /ч	0,03 м ³	2,5 м ³ /ч

Характеристики расхода в американских единицах измерения

Номинальный диаметр		Рекомендуемый расход нижний/верхний пределы диапазона измерения (v ~ 0,3/10 м/с) [галл/мин]	Заводские установки		
[дюйм]	[мм]		Верхний предел диапазона измерений, токовый выход (v ~ 2,5 м/с) [галл/мин]	"Вес" импульса (~ 2 импульса/с) [галл]	Отсечка при низком расходе (v ~ 0,04 м/с) [галл/мин]
1/12	2	0,015 до 0,5	0,1	0,001	0,002
1/8	4	0,07 до 2	0,5	0,005	0,008
3/8	8	0,25 до 8	2	0,02	0,025
½	15	1 до 27	6	0,05	0,1
1	25	2,5 до 80	18	0,2	0,25
1 ½	40	7 до 190	50	0,5	0,75
2	50	10 до 300	75	0,5	1,25
3	80	24 до 800	200	2	2,5
4	100	40 до 1250	300	2	4
5	125	60 до 1950	450	5	7
6	150	90 до 2 650	600	5	12

Рекомендованный диапазон измерения

Раздел "Пределы расхода" →  178

Рабочий диапазон
измерения расхода



Более 1000 : 1

Входной сигнал

Внешние измеряемые величины

Для повышения точности измерения определенных измеряемых величин или для расчета скорректированного объемного расхода в системе автоматизации может осуществляться непрерывная запись значений различных измеряемых величин в измерительный прибор:

- Температура жидкости для повышения точности измерения электрической проводимости (например, iTEMP)
- Эталонная плотность для расчета скорректированного объемного расхода

 В компании Endress+Hauser можно заказать различные преобразователи давления и приборы, предназначенные для измерения температуры, см. раздел "Аксессуары" →  164

Рекомендуется выполнять считывание внешних значений измеряемых величин для вычисления следующих величин:

Скорректированный объемный расход

Протокол HART

Измеряемые величины записываются из системы автоматизации в измерительный прибор по протоколу HART. Преобразователь давления должен поддерживать следующие функции протокола:

- Протокол HART
- Пакетный режим

Токовый вход

Измеренные значения записываются из системы автоматизации в измерительный прибор через токовый вход →  167.

Токовый вход 0/4...20 мА

Токовый вход	0/4...20 мА (активный/пассивный)
Диапазон тока	<ul style="list-style-type: none"> ■ 4...20 мА (активный) ■ 0/4...20 мА (пассивный)
Разрешение	1 мкА
Перепад напряжения	Обычно: 0,6 до 2 В для 3,6 до 22 мА (пассивный)
Максимальное входное напряжение	≤ 30 В (пассивный)
Напряжение при разомкнутой цепи	≤ 28,8 В (активный)
Возможные входные переменные	<ul style="list-style-type: none"> ■ Давление ■ Температура ■ Плотность

Входной сигнал состояния

Максимальные входные значения	<ul style="list-style-type: none"> ■ Постоянный ток –3 до 30 В ■ При активном (ON) входе сигнала состояния: $R_i > 3 \text{ кОм}$
Время отклика	Возможность регулировки: 5 до 200 мс
Уровень входного сигнала	<ul style="list-style-type: none"> ■ Низкий уровень сигнала: пост. ток –3 до +5 В ■ Высокий уровень сигнала: пост. ток 12 до 30 В
Присваиваемые функции	<ul style="list-style-type: none"> ■ Выкл. ■ Раздельный сброс сумматоров ■ Сброс всех сумматоров ■ Превышение расхода

16.4 Выход

Выходной сигнал

Токовый выход HART

Токовый выход	4...20 мА, HART
Диапазон тока	Можно установить как: 4...20 мА (активный/пассивный)
Напряжение при разомкнутой цепи	Пост. ток 28,8 В (акт.)
Максимальное входное напряжение	Пост. ток 30 В (пасс.)
Загрузка	250 до 700 Ом
Разрешение	0,38 мкА
Выравнивание	Возможность регулировки: 0,07 до 999 с
Присваиваемые измеряемые величины	<ul style="list-style-type: none"> ■ Объемный расход ■ Массовый расход ■ Скорректированный объемный расход ■ Скорость потока ■ Проводимость ■ Скорректированная проводимость ■ Температура ■ Электронная температура

Токовый выход 0/4...20 мА

Токовый выход	0/4...20 мА
Максимальные выходные значения	22,5 мА
Диапазон тока	Можно настроить следующим образом: <ul style="list-style-type: none"> ■ 4...20 мА (активный) ■ 0/4...20 мА (пассивный)
Напряжение при разомкнутой цепи	Пост. ток 28,8 В (акт.)
Максимальное входное напряжение	Пост. ток 30 В (пасс.)
Загрузка	0 до 700 Ом
Разрешение	0,38 мкА
Выравнивание	Возможность регулировки: 0,07 до 999 с
Присваиваемые измеряемые величины	<ul style="list-style-type: none"> ■ Объемный расход ■ Массовый расход ■ Скорректированный объемный расход ■ Скорость потока ■ Проводимость ■ Скорректированная проводимость ■ Температура ■ Электронная температура

Импульсный/частотный/релейный выход

Функция	Может использоваться в качестве импульсного, частотного или релейного выхода
Исполнение	Открытый коллектор Можно настроить следующим образом: <ul style="list-style-type: none"> ■ Активный ■ Пассивный

Максимальные входные значения	Пост. ток 30 В, 250 мА (пасс.)
Напряжение при разомкнутой цепи	Пост. ток 28,8 В (акт.)
Перепад напряжения	Для 22,5 мА: ≤ Пост. ток 2 В
Импульсный выход	
Максимальные входные значения	Пост. ток 30 В, 250 мА (пасс.)
Максимальный выходной ток	22,5 мА (активный)
Напряжение при разомкнутой цепи	Пост. ток 28,8 В (акт.)
Длительность импульса	Возможность регулировки: 0,05 до 2 000 мс
Максимальная частота импульсов	10 000 Impulse/s
"Вес" импульса	Настраиваемый
Присваиваемые измеряемые величины	<ul style="list-style-type: none"> ■ Объемный расход ■ Массовый расход ■ Скорректированный объемный расход
Частотный выход	
Максимальные входные значения	Пост. ток 30 В, 250 мА (пасс.)
Максимальный выходной ток	22,5 мА (активный)
Напряжение при разомкнутой цепи	Пост. ток 28,8 В (акт.)
Частота выхода	Настраиваемая: частота конечного значения 2 до 10 000 Гц ($f_{max} = 12\,500$ Гц)
Выравнивание	Возможность регулировки: 0 до 999 с
Отношение импульс/пауза	1:1
Присваиваемые измеряемые величины	<ul style="list-style-type: none"> ■ Объемный расход ■ Массовый расход ■ Скорректированный объемный расход ■ Скорость потока ■ Проводимость ■ Скорректированная проводимость ■ Температура ■ Электронная температура
Релейный выход	
Максимальные входные значения	Пост. ток 30 В, 250 мА (пасс.)
Напряжение при разомкнутой цепи	Пост. ток 28,8 В (акт.)
Поведение при переключении	Двоичный, проводимый или непроводимый
Задержка переключения	Возможность регулировки: 0 до 100 с

Количество циклов реле	Не ограничено
Присваиваемые функции	<ul style="list-style-type: none"> ■ Выкл. ■ Вкл. ■ Поведение диагностики ■ Предельное значение: <ul style="list-style-type: none"> - Выкл. - Объемный расход - Массовый расход - Скорректированный объемный расход - Скорость потока - Проводимость - Скорректированная проводимость - Сумматор 1-3 - Температура - Электронная температура ■ Мониторинг направления потока ■ Состояние <ul style="list-style-type: none"> - Контроль заполнения трубы - Отсечка при низком расходе

Двойной импульсный выход

Функция	Двойной импульсный сигнал
Исполнение	Открытый коллектор Можно настроить следующим образом: <ul style="list-style-type: none"> ■ Активен ■ Пассивный
Максимальные входные значения	Пост. ток 30 В, 250 мА (пасс.)
Напряжение при разомкнутой цепи	Пост. ток 28,8 В (акт.)
Перепад напряжения	Для 22,5 мА: ≤ Пост. ток 2 В
Частота выхода	Возможность регулировки: 0 до 1 000 Гц
Выравнивание	Возможность регулировки: 0 до 999 с
Отношение импульс/пауза	1:1
Присваиваемые измеряемые величины	<ul style="list-style-type: none"> ■ Объемный расход ■ Массовый расход ■ Скорректированный объемный расход ■ Скорость потока ■ Проводимость ■ Скорректированная проводимость ■ Температура ■ Электронная температура

Релейный выход

Функция	Релейный выход
Исполнение	Релейный выход, гальванически развязанный
Поведение при переключении	Можно настроить следующим образом: <ul style="list-style-type: none"> ■ NO (нормально разомкнутый), заводская установка ■ NC (нормально замкнутый)

Макс. коммутационные свойства (пасс.)	<ul style="list-style-type: none"> ■ Пост. ток 30 В, 0,1 А ■ Пер. ток 30 В, 0,5 А
Присваиваемые функции	<ul style="list-style-type: none"> ■ Выкл. ■ Вкл. ■ Поведение диагностики ■ Предельное значение: <ul style="list-style-type: none"> - Выкл. - Объемный расход - Массовый расход - Скорректированный объемный расход - Скорость потока - Проводимость - Скорректированная проводимость - Сумматор 1-3 - Температура - Электронная температура ■ Мониторинг направления потока ■ Состояние <ul style="list-style-type: none"> - Контроль заполнения трубы - Отсечка при низком расходе

Конфигурирование пользователем входа/выхода

В процессе ввода в эксплуатацию пользовательскому входу/выходу присваивается **один** конкретный вход или выход (настраиваемый вход/выход).

Для назначения доступны следующие входы и выходы::

- HBSI (Heartbeat Sensor Integrity; целостность сенсора)
- Импульсный/частотный/релейный выход
- Варианты токового входа: 4...20 мА (активный), 0/4...20 мА (пассивный)
- Входной сигнал состояния

В этом разделе описываются технические значения, соответствующие значениям входов и выходов.

Сигнал при сбое

В зависимости от интерфейса информация о сбое выводится следующим образом:

Токовый выход 0/4...20 мА

4 ... 20 мА

Режим отказа	Варианты: <ul style="list-style-type: none"> ■ 4 до 20 мА в соответствии с рекомендацией NAMUR NE 43 ■ 4 до 20 мА в соответствии со стандартом US ■ Минимальное значение: 3,59 мА ■ Максимальное значение: 22,5 мА ■ Произвольно определяемое значение между: 3,59 до 22,5 мА ■ Фактическое значение ■ Последнее действительное значение
---------------------	---

0 ... 20 мА

Режим отказа	Варианты: <ul style="list-style-type: none"> ■ Максимальный уровень аварийного сигнала: 22 мА ■ Произвольно определяемое значение между: 0 до 20,5 мА
---------------------	---

Импульсный/частотный/релейный выход

Импульсный выход	
Режим отказа	Варианты: <ul style="list-style-type: none"> ■ Фактическое значение ■ Импульсы отсутствуют

Частотный выход	
Режим отказа	Варианты: <ul style="list-style-type: none"> ■ Фактическое значение ■ 0 Гц ■ Определенное значение ($f_{\max} 2$ до 12 500 Гц)
Релейный выход	
Режим отказа	Варианты: <ul style="list-style-type: none"> ■ Текущее состояние ■ Открытый ■ Закрытый

Релейный выход

Режим отказа	Варианты: <ul style="list-style-type: none"> ■ Текущее состояние ■ Открытый ■ Закрытый
--------------	---

Локальный дисплей

Текстовый дисплей	Информация о причине и мерах по устранению
Подсветка	Красная подсветка указывает на неисправность прибора.



Сигнал состояния в соответствии с рекомендацией NAMUR NE 107

Интерфейс/протокол

- По системе цифровой связи:
 - Протокол HART
- Через служебный интерфейс

Текстовый дисплей	Информация о причине и мерах по устранению
-------------------	--

Веб-сервер

Текстовый дисплей	Информация о причине и мерах по устранению
-------------------	--

Светодиодные индикаторы (LED)

Информация о состоянии	Различные светодиодные индикаторы отображают состояние Отображаемая информация зависит от выбранного исполнения прибора: <ul style="list-style-type: none"> ■ Активна подача напряжения питания ■ Активна передача данных ■ Авария/ошибка прибора Диагностическая информация, отображаемая на светодиодных индикаторах
------------------------	--

Отсечка при низком расходе

Точки переключения для отсечки при низком расходе выбираются пользователем.

Гальваническая изоляция

Выходы гальванически развязаны друг с другом и с землей (PE).

Данные протокола	ID изготовителя	0x11
	ID типа прибора	0x3C
	Версия протокола HART	7
	Файлы описания прибора (DTM, DD)	Информация и файлы на: www.endress.com
	Нагрузка HART	Мин. 250 Ом
	Динамические переменные	<p>Чтение динамических переменных: команда HART № 3 Значения измеряемых величин можно присваивать любым динамическим переменным.</p> <p>Измеряемые величины для первой динамической переменной (PV)</p> <ul style="list-style-type: none"> ▪ Выкл. ▪ Объемный расход ▪ Массовый расход ▪ Скорректированный объемный расход ▪ Скорость потока ▪ Скорректированная проводимость ▪ Температура ▪ Электронная температура <p>Измеряемые величины для второй (SV), третьей (TV) и четвертой (QV) динамических переменных</p> <ul style="list-style-type: none"> ▪ Объемный расход ▪ Массовый расход ▪ Скорректированный объемный расход ▪ Скорость потока ▪ Скорректированная проводимость ▪ Температура ▪ Электронная температура ▪ Сумматор 1 ▪ Сумматор 2 ▪ Сумматор 3
Переменные прибора	<p>Чтение переменных прибора: команда HART № 9 Присвоения переменных прибора фиксируются.</p> <p>Возможна передача до 8 переменных прибора:</p> <ul style="list-style-type: none"> ▪ 0 = объемный расход ▪ 1 = массовый расход ▪ 2 = скорректированный объемный расход ▪ 3 = скорость потока ▪ 4 = проводимость ▪ 5 = скорректированная проводимость ▪ 6 = температура ▪ 7 = электронная температура ▪ 8 = сумматор 1 ▪ 9 = сумматор 2 ▪ 10 = сумматор 3 	

16.5 Источник питания

Назначение клемм →  34

Напряжение питания	Код заказа "Питание"	напряжения на клеммах		Частотный диапазон
	Опция D	Постоянный ток 24 В	±20%	–
Опция E	Пер. ток 100 до 240 В	–15...+10%	50/60 Гц, ±4 Гц	

Код заказа "Питание"	напряжения на клеммах		Частотный диапазон
Опция I	Постоянный ток 24 В	±20%	–
	Пер. ток 100 до 240 В	–15...+10%	50/60 Гц, ±4 Гц

Потребляемая мощность **Преобразователь**
Макс. 10 Вт (активная мощность)

Потребление тока **Преобразователь**

- Макс. 400 мА (24 В)
- Макс. 200 мА (110 В, 50/60 Гц; 230 В, 50/60 Гц)

Сбой питания

- Сумматоры останавливают подсчет на последнем измеренном значении.
- Параметры настройки сохраняются на встроенном устройстве памяти (HistoROM DAT).
- Сохраняются сообщения об ошибках (в т.ч. значение счетчика отработанного времени).

Электрическое подключение →  34

Выравнивание потенциалов →  38

Клеммы **Преобразователь**
Пружинные клеммы для проводников сечением 0,2 до 2,5 мм² (24 до 12 AWG)

Кабельные вводы

- Кабельный ввод: M20 × 1,5 с кабелем диаметром 6 до 12 мм (0,24 до 0,47 дюйм)
- Резьба кабельного ввода:
 - NPT ½"
 - G ½"
 - M20

Спецификация кабелей →  31

16.6 Точностные характеристики

Стандартные рабочие условия

- Пределы ошибок в соответствии с DIN EN 29104, в дальнейшем ISO 20456
- Вода, как правило, +15 до +45 °C (+59 до +113 °F);
0,5 до 7 бар (73 до 101 фунт/кв. дюйм)
- Данные по протоколу калибровки
- Проверка погрешности на аккредитованных поверочных стендах согласно стандарту ISO 17025

Максимальная погрешность измерения **Пределы ошибок в стандартных рабочих условиях**
ИЗМ = от значения измеряемой величины

Объемный расход

- $\pm 0,5$ % ИЗМ ± 1 mm/s (0,04 in/s)
- Опционально: $\pm 0,2$ % ИЗМ ± 2 mm/s (0,08 in/s)

i Колебания напряжения питания не оказывают влияния в пределах указанного диапазона.

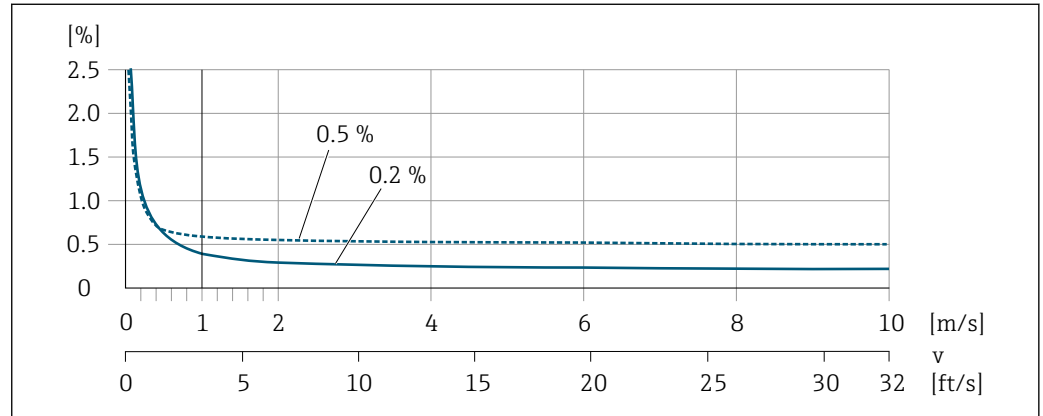

33 Максимальная погрешность измерения в % ИЗМ

Температура

± 3 °C ($\pm 5,4$ °F)

Электрическая проводимость

Макс. погрешность измерения не указана.

Погрешность на выходах

Выходные сигналы обеспечивают следующие значения погрешности.

Токовый выход

Погрешность	± 5 мкА
-------------	-------------

Импульсный/частотный выход

ИЗМ = от значения измеряемой величины

Погрешность	Макс. ± 50 ppm ИЗМ (по всему диапазону температуры окружающей среды)
-------------	--

Повторяемость

ИЗМ = от значения измеряемой величины

Объемный расход

Макс. $\pm 0,1$ % ИЗМ $\pm 0,5$ mm/s (0,02 in/s)

Температура

$\pm 0,5$ °C ($\pm 0,9$ °F)

Электрическая проводимость

- Макс. ± 5 % ИЗМ
- Макс. ± 1 % ИЗМ для DN 15...150 в сочетании с соединениями к процессу из нержавеющей стали, 1.4404 (F316L)

Время отклика при измерении температуры

$T_{90} < 15$ с

Влияние температуры окружающей среды

Токовый выход

ИЗМ = от измеренного значения

Температурный коэффициент	Макс. 1 мкА/°С
---------------------------	----------------

Импульсный/частотный выход

Температурный коэффициент	Дополнительное воздействие отсутствует. Включено в погрешность.
---------------------------	---

16.7 Монтаж

"Требования к монтажу" →  22

16.8 Окружающая среда

Диапазон температур окружающей среды

→  24

Таблицы температур

 При эксплуатации прибора во взрывоопасных зонах следует учитывать взаимозависимости между допустимой температурой окружающей среды и температурой жидкости.

 Детальная информация по температурным таблицам приведена в отдельном документе «Указания по технике безопасности» (XA) к прибору.

Температура хранения

−50 до +80 °С (−58 до +176 °F)

- Во избежание недопустимого нагревания поверхности следует предотвратить попадание прямых солнечных лучей на измерительный прибор во время хранения.
- Для хранения прибора выберите такое место, в котором он будет защищен от попадания воды, так как плесень или бактерии могут повредить футеровку.
- Если были установлены защитные колпаки или крышки, не допускайте их снятия перед монтажом измерительного прибора.

Степень защиты

Преобразователь и сенсор

- В качестве стандарта: IP66/67, защитная оболочка типа 4X
- При использовании кода заказа "Опции сенсора", опция **CM**: также можно заказать IP69K
- При открытом корпусе: IP20, защитная оболочка типа 1
- Модуль дисплея: IP20, защитная оболочка типа 1

Внешняя антенна WLAN

IP67

Виброустойчивость

- Синусоидальные вибрации в соответствии с IEC 60068-2-6
 - 2 до 8,4 Гц, 3,5 мм пиковое значение
 - 8,4 до 2 000 Гц, 1 г пиковое значение
- Случайные вибрации в широком диапазоне, в соответствии с IEC 60068-2-64
 - 10 до 200 Гц, 0,003 г²/Гц
 - 200 до 2 000 Гц, 0,001 г²/Гц
 - Суммарно: 1,54 г rms

Ударопрочность Удары полусинусоидальными импульсами, в соответствии с IEC 60068-2-27
6 мс 30 г

Ударопрочность Удары при манипуляциях, в соответствии с IEC 60068-2-31

Механические нагрузки **■** Необходимо обеспечить защиту корпуса преобразователя от механических воздействий, таких как удары или сотрясения.
■ Корпус преобразователя категорически запрещается использовать в качестве лестницы или подставки.

Внутренняя очистка **■** Очистка на месте (CIP)
■ Стерилизация на месте (SIP)

Электромагнитная совместимость (ЭМС) Согласно IEC/EN 61326 и рекомендациям NAMUR 21 (NE 21)



Подробная информация приведена в Декларации о соответствии.

16.9 Процесс

Диапазон температур среды -20 до $+150$ °C (-4 до $+302$ °F)

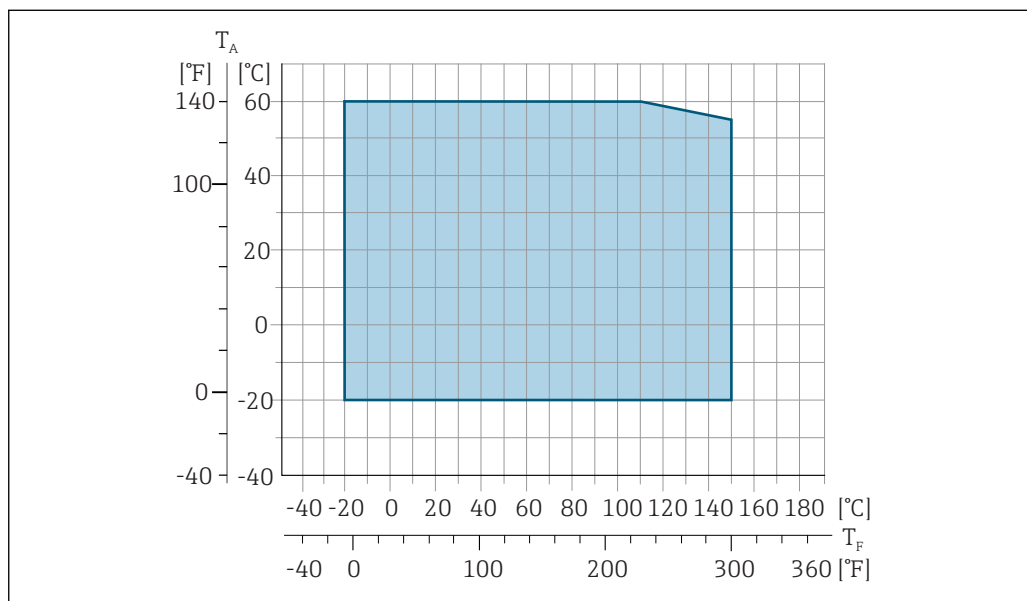

T_A Диапазон температур окружающей среды

T_F Температура жидкости

Проводимость ≥ 5 $\mu\text{S/cm}$ для жидкостей в общем случае. Для очень низких значений проводимости требуется более сильный фильтр демпфирования.

Зависимости "давление/температура"



Обзор зависимости допустимых параметров температуры/давления для присоединений к процессу приведены в документе "Техническая информация"

Герметичность под давлением

Футеровка: PFA



Номинальный диаметр		Предельные значения абсолютного давления [мбар] ([фунт/кв. дюйм]) при температурах жидкости:				
[мм]	[дюйм]	+25 °C (+77 °F)	+80 °C (+176 °F)	+100 °C (+212 °F)	+130 °C (+266 °F)	+150 °C (+302 °F)
2 до 150	1/12 до 6	0 (0)	0 (0)	0 (0)	0 (0)	0 (0)

Пределы расхода

Номинальный диаметр сенсора определяется в соответствии с диаметром трубы и расходом. Оптимальная скорость потока составляет 2 до 3 м/с (6,56 до 9,84 фут/с). Скорость потока (v) также должна соответствовать физическим свойствам жидкости:

- $v < 2$ м/с (6,56 фут/с): для низких значений проводимости
- $v > 2$ м/с (6,56 фут/с): для жидкостей, вызывающих появление отложений (например, молоко с высоким содержанием жиров)

 При необходимости скорость потока можно увеличить путем уменьшения номинального диаметра сенсора.

 Значения верхнего предела диапазона измерений приведены в разделе "Диапазон измерения" →  165

Потеря давления

- При установке сенсора на трубопровод с аналогичным номинальным диаметром DN 8 (3/8") потери давления отсутствуют.
- Потери давления в конфигурациях с переходниками соответствуют DIN EN 545 →  25

Давление в системе

→  25

Вибрации

→  25

16.10 Механическая конструкция

Конструкция, размеры

 Данные о размерах и монтажных расстояниях прибора приведены в разделе "Механическая конструкция" документа "Техническое описание"

Вес

- С преобразователем
- Вес указан для приборов, эксплуатируемых при стандартном номинальном давлении; вес упаковочного материала не учитывается.

Исполнение преобразователя для взрывоопасных зон: +2 кг (+4,4 lbs)

Номинальный диаметр		Вес	
[мм]	[дюйм]	[кг]	[фунты]
2	1/12	4,7	10,4
4	1/8	4,7	10,4
8	3/8	4,7	10,4
15	1/2	4,6	10,1
25	1	5,5	12,1
40	1 1/2	6,8	15,0
50	2	7,3	16,1
65	-	8,1	17,9

Номинальный диаметр		Вес	
[мм]	[дюйм]	[кг]	[фунты]
80	3	8,7	19,2
100	4	10,0	22,1
125	5	15,4	34,0
150	6	17,8	39,3

Спецификация измерительной трубы

Номинальный диаметр		Номинальное давление ¹⁾ EN (DIN) [бар]	Внутренний диаметр присоединения к процессу	
[мм]	[дюйм]		PFA [мм]	[дюйм]
2	1/12	PN 16/40	2,25	0,09
4	1/8	PN 16/40	4,5	0,18
8	3/8	PN 16/40	9,0	0,35
15	½	PN 16/40	16,0	0,63
-	1	PN 16/40	22,6	0,89
25	-	PN 16/40	26,0	1,02

1) Зависит от используемого присоединения к процессу и уплотнений

Материалы

Корпус первичного преобразователя

Код заказа "Корпус":

Опция **A** "Алюминий, с покрытием": алюминий, AlSi10Mg, с покрытием

Материал окна

Код заказа "Корпус":

Опция **A** "Алюминий, с покрытием": стекло

Кабельные вводы/кабельные уплотнители

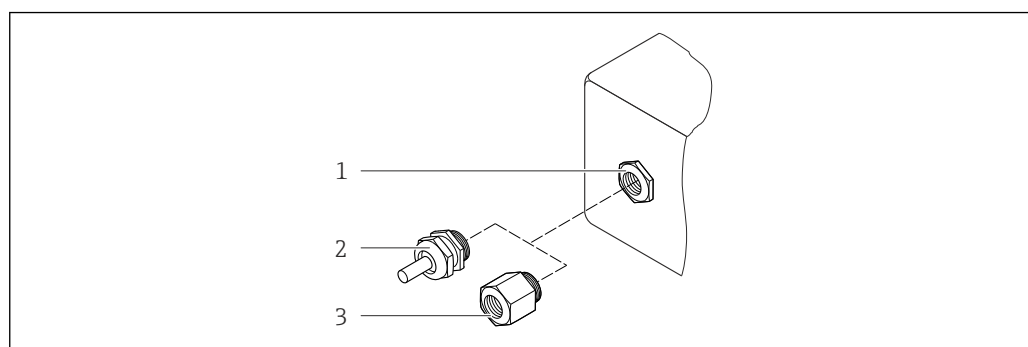

34 Доступные кабельные вводы/кабельные уплотнители

1 Кабельный ввод с внутренней резьбой M20 × 1,5

2 Кабельный уплотнитель M20 × 1,5

3 Переходник для кабельного ввода с внутренней резьбой G ½" или NPT ½"

A0020640

Код заказа "Корпус", опция А "Алюминий, с покрытием"

Для использования в опасных и безопасных зонах подходят различные кабельные вводы.

Кабельный ввод/кабельный уплотнитель	Материал
Кабельный уплотнитель M20 × 1.5	Пластмасса/никелированная латунь
Переходник для кабельного ввода с внутренней резьбой G ½"	Никелированная латунь
Переходник для кабельного ввода с внутренней резьбой NPT ½"	
Заглушка для разъема прибора	Разъем M12 × 1 <ul style="list-style-type: none"> ■ Разъем: нержавеющая сталь, 1.4404 (316L) ■ Контактные поверхности корпуса: полиамид ■ Контакты: позолоченная медь

Корпус датчика

Нержавеющая сталь 1.4301 (304)

Измерительные трубы

Нержавеющая сталь 1.4301 (304)

Футеровка

PFA (USP класс VI, FDA 21 CFR 177.1550, 3A)

Присоединения к процессу

- Нержавеющая сталь, 1.4404 (F316L)
- PVDF
- Клеевое соединение ПВХ

Электроды

Стандартное исполнение: 1.4435 (316L)

Уплотнения

- Уплотнительное кольцо, DN 2...25 (1/12...1"): EPDM, FKM, Kalrez
- Асептическое литое уплотнение, DN 2...150 (1/12...6"): EPDM³⁾, FKM, силикон³⁾

Аксессуары

Защитный козырек

Нержавеющая сталь, 1.4404 (316L)

Внешняя антенна WLAN

- Антенна WLAN: пластик ASA (акриловый эфир-стиролакрилонитрил) и никелированная латунь
- Переходник: Нержавеющая сталь и медь

3) USP, класс VI, FDA 21 CFR 177.2600, 3A

Кольца заземления

- Стандартное исполнение: 1.4435 (316L)
- Опционально: сплав C22, тантал



Комплект для настенного монтажа

Нержавеющая сталь 1.4301 (304)

Прокладка

1.4435 (F316L)

Установленные электроды	<ul style="list-style-type: none"> ■ 2 измерительных электрода для обнаружения сигнала ■ 1 электрод для контроля заполнения трубы, предназначенный для обнаружения пустых труб/измерения температуры (только DN 15...150 (½...6"))
-------------------------	--

Присоединения к процессу	<p>С уплотнительным кольцом</p> <ul style="list-style-type: none"> ■ Приварной ниппель (DIN EN ISO 1127, ODT/SMS, ISO 2037) ■ Фланец (EN (DIN), ASME, JIS) ■ Фланец из PVDF (EN (DIN), ASME, JIS) ■ Наружная резьба ■ Внутренняя резьба ■ Соединительный рукав ■ Клеевое соединение ПВХ <p>С асептическим литым уплотнением:</p> <ul style="list-style-type: none"> ■ Муфта (DIN 11851, DIN 11864-1, ISO 2853, SMS 1145) ■ Фланец DIN 11864-2 <p> Для получения информации о материалах присоединений к процессу →  180</p>
--------------------------	--

Шероховатость поверхности	<p>Электроды из нержавеющей стали, 1.4435 (316L); сплав Alloy C22, 2.4602 (UNS N06022); платина; тантал:</p> <p>≤ 0,3 до 0,5 мкм (11,8 до 19,7 микродюйм) (Все данные приведены для деталей, контактирующих с жидкостью)</p> <p>Футеровка с PFA:</p> <p>≤ 0,4 мкм (15,7 микродюйм) (Все данные приведены для деталей, контактирующих с жидкостью)</p> <p>Присоединения к процессу из нержавеющей стали:</p> <ul style="list-style-type: none"> ■ С уплотнительным кольцом: ≤ 1,6 мкм (63 микродюйм) ■ С асептическим уплотнением: ≤ 0,8 мкм (31,5 микродюйм) Опционально: ≤ 0,38 мкм (15 микродюйм) (Все данные приведены для деталей, контактирующих с жидкостью)
---------------------------	--

16.11 Управление

Языки

Управление можно осуществлять на следующих языках:

- Локальное управление
английский, немецкий, французский, испанский, итальянский, голландский, португальский, польский, русский, турецкий, китайский, японский, корейский, арабский, индонезийский, тайский, вьетнамский, чешский, шведский
- Через веб-браузер
английский, немецкий, французский, испанский, итальянский, голландский, португальский, польский, русский, турецкий, китайский, японский, корейский, арабский, индонезийский, тайский, вьетнамский, чешский, шведский
- С помощью управляющей программы "FieldCare", "DeviceCare": английский, немецкий, французский, испанский, итальянский, китайский, японский

Локальное управление

С помощью модуля дисплея

Доступно два модуля дисплея:

- Код заказа "Дисплей; управление", опция **F** "4-строчный, с подсветкой, графический; сенсорное управление"
- Код заказа "Дисплей; управление", опция **G** "4-строчный, с подсветкой, графический; сенсорное управление + WLAN"

 Информация об интерфейсе WLAN →  68

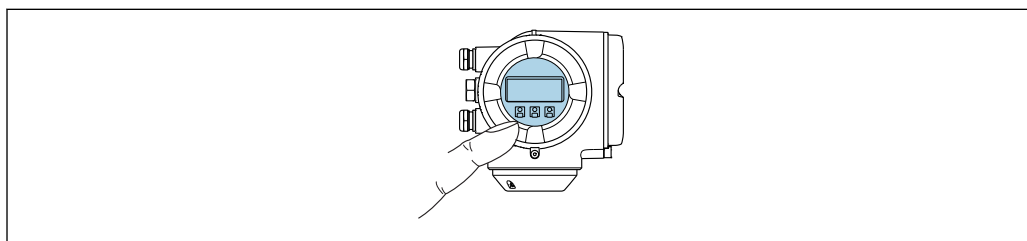



A0026785

 35 Сенсорное управление

Элементы индикации

- 4-строчный графический дисплей с подсветкой
- Белая фоновая подсветка, в случае неисправности прибора включается красная подсветка
- Возможности индивидуальной настройки формата индикации измеряемых переменных и переменных состояния
- Допустимая температура окружающей среды для дисплея:
-20 до +60 °C (-4 до +140 °F)
При температурах, выходящих за пределы этого диапазона, читаемость дисплея может понизиться.

Элементы управления

- Сенсорное внешнее управление (3 оптические кнопки) без необходимости открытия корпуса: , , 
- Элементы управления с возможностью использования во взрывоопасных зонах различных типов

С помощью выносного дисплея и модуля управления DKX001

Выносной дисплей и модуль управления DKX001 доступны как дополнительная опция:

Код заказа "Дисплей; операция", опция **O** "Отдельная подсветка, 4-строчный дисплей; 10 м (30 фут) Кабель; сенсорное управление"

- i** Другое исполнение прибора, например, другой материал корпуса, другую длину кабеля и т.п., можно заказать через отдельную комплектацию изделия DKX001. Измерительный прибор заказывается по следующим параметрам:
Код заказа "Дисплей; управление", опция **M** "Отсутствует, подготовлено для выносного дисплея"

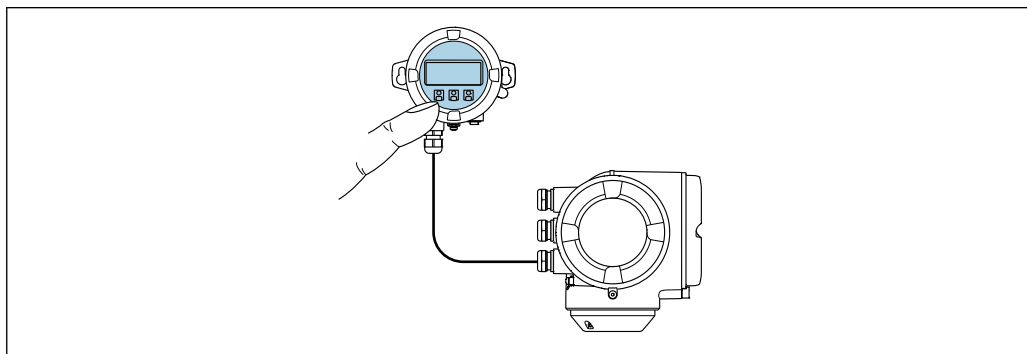

A0026786

36 Управление с помощью выносного дисплея и модуля управления DKX001

Дисплей и элементы управления

Дисплей и элементы управления соответствуют дисплею и элементам управления модуля дисплея → **182**.

- i**
- При использовании выносного дисплея и модуля управления DKX001 измерительный прибор всегда оснащается с фальш-панелью. В этом случае индикация или управление на преобразователе невозможны.
 - Выносной дисплей и модуль управления DKX001 можно также заказать позднее отдельной поставкой как аксессуар без измерительного прибора → **162**.
 - При последующем отдельном заказе: выносной дисплей и модуль управления DKX001 невозможно одновременно подключить в качестве существующего дисплея или блока управления. К преобразователю можно будет одновременно подключить только один дисплей или модуль управления.

Материал

Материал корпуса дисплея и модуля управления DKX001 соответствует выбранному материалу корпуса преобразователя.

Корпус первичного преобразователя		Выносной дисплей и модуль управления
Код заказа "Корпус"	Материал	Материал
Опция A "Алюминий, с покрытием"	AlSi10Mg, с покрытием	AlSi10Mg, с покрытием

Кабельный ввод

В соответствии с выбором корпуса преобразователя, код заказа "Электрическое подключение".

Соединительный кабель

→ **32**

Размеры



Размеры указаны в документе "Техническое описание", разделе "Механическая конструкция".

Дистанционное управление → 67

Служебный интерфейс → 68

Поддерживаемые управляющие программы Для локальной или удаленной работы с измерительным прибором можно использовать различные управляющие программы. От используемой управляющей программы зависит то, какие управляющие устройства и интерфейсы можно применять для подключения к прибору.

Поддерживаемые управляющие программы	Управляющее устройство	Интерфейс	Дополнительная информация
Веб-браузер	Ноутбук, ПК или планшетный компьютер с веб-браузером	<ul style="list-style-type: none"> ▪ Служебный интерфейс CDI-RJ45 ▪ Интерфейс WLAN 	Специализированная документация по прибору → 191
DeviceCare SFE100	Ноутбук, ПК или планшетный компьютер с операционной системой Microsoft Windows	<ul style="list-style-type: none"> ▪ Служебный интерфейс CDI-RJ45 ▪ Интерфейс WLAN ▪ Протокол Fieldbus 	→ 164
FieldCare SFE500	Ноутбук, ПК или планшетный компьютер с операционной системой Microsoft Windows	<ul style="list-style-type: none"> ▪ Служебный интерфейс CDI-RJ45 ▪ Интерфейс WLAN ▪ Протокол Fieldbus 	→ 164
Device Xpert	Field Xpert SFX 100/350/370	Протокол HART и FOUNDATION Fieldbus	Руководство по эксплуатации ВА01202S Файлы описания прибора: С помощью функции обновления портативного терминала



Для работы с прибором можно использовать и другие средства управления, поддерживающие технологию FDT, в сочетании с драйвером прибора в формате DTM/iDTM или DD/EDD. Получить такие средства управления можно от соответствующих изготовителей. В частности, помимо прочих, поддерживается интеграция в следующие средства управления:

- Process Device Manager (PDM) производства Siemens → www.siemens.com
- Asset Management Solutions (AMS) производства Emerson → www.emersonprocess.com
- FieldCommunicator 375/475 производства Emerson → www.emersonprocess.com
- Field Device Manager (FDM) производства Honeywell → www.honeywellprocess.com
- FieldMate производства Yokogawa → www.yokogawa.com
- PACTWare → www.pactware.com

Соответствующие файлы описания приборов можно получить по адресу: www.endress.com → Downloads

Веб-сервер

Встроенный веб-сервер позволяет управлять прибором и настраивать его с помощью веб-браузера с подключением через служебный интерфейс (CDI-RJ45) или интерфейс WLAN. Структура меню управления аналогична структуре меню для локального дисплея. Помимо значений измеряемой величины, отображается информация о состоянии прибора, что позволяет пользователю отслеживать состояние прибора. Кроме того, доступно управление данными измерительного прибора и настройка сетевых параметров. Подключение WLAN требует наличия прибора, выполняющего функции точки доступа и обеспечивающего связь с компьютером или ручным программатором.

Поддерживаемые функции

Обмен данными между управляющим устройством (например, ноутбуком) и измерительным прибором:

- Выгрузка конфигурации из измерительного прибора (формат XML, резервная копия конфигурации)
- Сохранение конфигурации в прибор (формат XML, восстановление конфигурации)
- Экспорт списка событий (файл .csv)
- Экспорт значений параметров (файл .csv, создание документации по установленным параметрам точки измерения)
- Экспорт журнала поверки работоспособности (файл PDF, доступен только при наличии пакета прикладных программ "Heartbeat Verification" (Поверка работоспособности))
- Загрузка программного обеспечения новой версии, например, для обновления ПО прибора

Управление данными HistoROM

Измерительный прибор поддерживает управление данными HistoROM. Управление данными HistoROM включает в себя как хранение, так и импорт/экспорт ключевых данных прибора и процесса, значительно повышая надежность, безопасность и эффективность эксплуатации и обслуживания прибора.



При поставке прибора заводские установки данных конфигурации сохраняются в памяти прибора в виде резервной копии. Запись данных в этой памяти можно обновить, например, после ввода в эксплуатацию.

Дополнительная информация о принципе хранения данных

Существуют различные типы модулей хранения данных, в которых хранятся данные, используемые прибором:

	Память прибора	T-DAT	S-DAT
Доступные данные	<ul style="list-style-type: none"> ▪ История событий, например диагностические события ▪ Резервная копия записи данных параметров ▪ Пакет программного обеспечения прибора ▪ Драйвер для системной интеграции, например: DD для HART 	<ul style="list-style-type: none"> ▪ Память измеренных значений (опция для заказа "Расширенный HistoROM") ▪ Запись данных с текущими параметрами (используется программным обеспечением в реальном времени) ▪ Индикаторы максимума (минимальные/максимальные значения) ▪ Значения сумматоров 	<ul style="list-style-type: none"> ▪ Данные сенсора: диаметр и др. ▪ Серийный номер ▪ Пользовательский код доступа (используемый в роли "Техобслуживание") ▪ Данные калибровки ▪ Конфигурация прибора (например, программные опции, фиксированные или переменные входы/выходы)
Место хранения	Находится на плате интерфейса пользователя в клеммном отсеке	Может подключаться к интерфейсу пользователя в клеммном отсеке	В разьеме сенсора в области шейки преобразователя

Резервное копирование данных

Автоматически

- Наиболее важные данные прибора (сенсора и преобразователя) автоматически сохраняются в модулях DAT
- При замене преобразователя или измерительного прибора: после того, как модуль T-DAT с данными предыдущего прибора будет переставлен, новый измерительный прибор будет сразу готов к работе, каких-либо ошибок не возникает
- При замене сенсора: после замены сенсора происходит передача данных нового сенсора из модуля S-DAT в измерительный прибор, и по окончании этого процесса измерительный прибор становится готовым к работе, каких-либо ошибок не возникает

Вручную

Во встроенной памяти прибора находится дополнительная запись данных параметров (полный набор значений параметров настройки), выполняющая следующие функции:

- Резервное копирование данных
Резервное копирование и последующее восстановление конфигурации прибора в памяти прибора
- Функция сравнения данных
Сравнение текущей конфигурации прибора с конфигурацией прибора, сохраненной в его памяти

Передача данных

Вручную

Перенос конфигурации прибора на другой прибор с помощью функции экспорта в соответствующей управляющей программе, такой как FieldCare, DeviceCare или веб-сервер: дублирование конфигурации или сохранение ее в архив (например, для создания резервной копии)

Список событий

Автоматически

- Хронологическое отображение до 20 сообщений о событиях в списке событий
- При наличии активного пакета прикладных программ **Расширенный HistoROM** (приобретается как опция): отображение до 100 сообщений о событиях в списке событий с метками времени, текстовыми описаниями и мерами по устранению
- Список событий можно экспортировать и просматривать посредством различных интерфейсов и управляющих программ, таких как DeviceCare, FieldCare или веб-сервер

Регистрация данных

Вручную

При наличии активного пакета прикладных программ **Расширенный HistoROM**:

- Запись до 1 000 измеренных значений по нескольким каналам (от 1 до 4)
- Интервал регистрации настраивается пользователем
- Запись до 250 измеренных значений по каждому из 4 каналов памяти
- Экспорт журнала измеренных значений посредством различных интерфейсов и управляющих программ, таких как FieldCare, DeviceCare или веб-сервер
- Использование зарегистрированных данных измеренных значений во встроенной в прибор функции моделирования в меню подменю **Диагностика** (→  152).

Журнал регистрации техобслуживания

Вручную

- Создание до 20 пользовательских событий с датой и произвольным текстом в отдельном журнале регистрации для документирования точки измерения
- Эта функция используется, например, в операциях калибровки или обслуживания, а также технического обслуживания или контроля выполненных работ

16.12 Сертификаты и нормативы

Маркировка CE	Измерительная система полностью удовлетворяет требованиям соответствующих директив ЕС. Эти требования перечислены в декларации соответствия ЕС вместе с применимыми стандартами. Endress+Hauser подтверждает успешное испытание прибора нанесением маркировки CE.
Знак "C-tick"	Измерительная система соответствует требованиям по ЭМС Австралийской службы по связи и телекоммуникациям (ACMA).
Сертификаты на взрывозащищенное исполнение	Приборы сертифицированы для использования во взрывоопасных зонах; соответствующие правила техники безопасности приведены в отдельном документе "Правила техники безопасности" (XA). Ссылка на этот документ указана на заводской табличке.
Санитарная совместимость	<ul style="list-style-type: none"> ■ Сертификат ЗА, протестировано EHEDG ■ Уплотнения → соответствие FDA (кроме уплотнений Kalrez)
Функциональная безопасность	<p>Данный измерительный прибор может использоваться в системах контроля расхода (мин., макс. значения, диапазон) версий до уровня полноты безопасности SIL 2 (одноканальная архитектура); код заказа "Дополнительные сертификаты", опция LA), и SIL 3 (многоканальная архитектура с однородным резервированием) и прошел независимую оценку и сертификацию TÜV в соответствии с ГОСТ Р МЭК 61508.</p> <p>Возможны следующие типы контроля на оборудовании для обеспечения безопасности: Объемный расход</p> <p> Руководство по функциональной безопасности с информацией о приборе SIL →  190</p>
Сертификация HART	<p>Интерфейс HART</p> <p>Измерительный прибор сертифицирован и зарегистрирован FieldComm Group. Измерительная система соответствует всем требованиям следующих спецификаций:</p> <ul style="list-style-type: none"> ■ Сертификация в соответствии с HART 7 ■ Прибор также можно эксплуатировать совместно с сертифицированными приборами других изготовителей (функциональная совместимость)
Сертификаты в области радиосвязи	<p>Европа: RED 2014/53/EU</p> <p>США: CFR, статья 47; FCC, часть 15.247</p>

Канада:
RSS-247, выпуск 1

Япония:
Статья 2, раздел 1, пункт 19



Дополнительные сертификаты для конкретных стран предоставляются по запросу.

Другие стандарты и директивы

- EN 60529
Степень защиты, обеспечиваемая корпусами (код IP)
- EN 61010-1
Требования по безопасности электрического оборудования для измерения, контроля и лабораторного применения – общие положения
- IEC/EN 61326
Излучение в соответствии с требованиями класса А. Электромагнитная совместимость (требования ЭМС).
- NAMUR NE 21
Электромагнитная совместимость (ЭМС) производственного и лабораторного контрольного оборудования
- NAMUR NE 32
Сохранение данных в контрольно-измерительных и полевых приборах с микропроцессорами в случае отказа электропитания
- NAMUR NE 43
Стандартизация уровня аварийного сигнала цифровых преобразователей с аналоговым выходным сигналом.
- NAMUR NE 53
Программное обеспечение для полевых устройств и устройств обработки сигналов с цифровыми электронными модулями
- NAMUR NE 105
Спецификация по интеграции устройств Fieldbus с техническими средствами полевых приборов
- NAMUR NE 107
Самодиагностика и диагностика полевых приборов
- NAMUR NE 131
Требования к полевым приборам для использования в стандартных областях применения
- ETSI EN 300 328
Рекомендации по радиочастотным компонентам 2,4 ГГц.
- EN 301489
Электромагнитная совместимость и вопросы радиочастотного спектра (ERM).

16.13 Пакеты приложений

Доступны различные пакеты приложений для расширения функциональности прибора. Такие пакеты могут потребовать применения специальных мер безопасности или выполнения требований, специфичных для приложений.

Пакеты приложений можно заказывать в компании Endress+Hauser вместе с прибором или позднее. Endress+Hauser. За подробной информацией о соответствующем коде заказа обратитесь в региональное торговое представительство Endress+Hauser или посетите страницу прибора на веб-сайте Endress+Hauser: www.endress.com.

Функции диагностики

Пакет	Описание
Расширенный HistoROM	<p>Включает в себя расширенные функции (журнал событий и активация памяти измеренных значений).</p> <p>Журнал событий: Объем памяти расширен с 20 записей сообщений (стандартное исполнение) до 100 записей.</p> <p>Регистрация данных (линейная запись):</p> <ul style="list-style-type: none"> ▪ Емкость памяти расширена до 1000 измеренных значений. ▪ По каждому из четырех каналов памяти можно передавать 250 измеренных значений. Интервал регистрации данных определяется и настраивается пользователем. ▪ Журналы измеренных значений можно просматривать на локальном дисплее или с помощью управляющих программ, таких как FieldCare, DeviceCare или веб-сервер.

Технология Heartbeat

Пакет	Описание
Поверка + мониторинг Heartbeat	<p>Мониторинг работоспособности Непрерывная передача данных, соответствующих принципу измерения, во внешнюю систему мониторинга состояния для проведения предупреждающего техобслуживания или анализа процесса. Эти данные позволяют оператору:</p> <ul style="list-style-type: none"> ▪ на основе этих данных и другой информации формировать заключения о влиянии процесса (коррозии, истирании, образовании отложений и т.д.) на эффективность измерения с течением времени; ▪ своевременно планировать обслуживание; ▪ вести мониторинг качества продукта, например наличия газовых карманов. <p>Верификация Heartbeat Соответствует требованиям к прослеживаемой верификации по DIN ISO 9001:2008, глава 7.6 а) "Контроль за оборудованием мониторинга и измерительными приборами".</p> <ul style="list-style-type: none"> ▪ Функциональное тестирование в установленном состоянии без прерывания процесса. ▪ Результаты прослеживаемой верификации, в том числе отчет, предоставляются по запросу. ▪ Простой процесс тестирования с использованием локального управления или других интерфейсов управления. ▪ Однозначная оценка точки измерения (соответствие/несоответствие) с большим охватом испытания на основе спецификаций изготовителя. ▪ Увеличение интервалов калибровки в соответствии с оценкой рисков, выполняемой оператором.

Очистка

Пакет	Описание
Функция очистки электродов (ЕСС)	<p>Функция очистки электродов (ЕСС) была разработана для процессов, в которых часто возникают налипания из магнетита (Fe_3O_4) (например, для процессов с использованием горячей воды). Так как магнетит обладает высокой проводимостью, появление такого осадка приводит к ошибкам измерения и, в итоге, к потере сигнала. Пакет прикладных программ разработан для того, чтобы ИЗБЕЖАТЬ образования тонкого слоя осадка веществ с высокой проводимостью (обычно магнетита).</p>

16.14 Аксессуары

 Обзор аксессуаров, доступных для заказа →  162

16.15 Вспомогательная документация



Обзор связанной технической документации:

- *W@M Device Viewer* : введите серийный номер с паспортной таблички (www.endress.com/deviceviewer)
- *Endress+Hauser Operations App*: введите серийный номер с паспортной таблички или просканируйте двумерный матричный код (QR-код) с паспортной таблички.

Стандартная документация

Краткое руководство по эксплуатации

Часть 1 из 2: сенсор

Измерительный прибор	Код документа
Proline Promag	KA01216D

Часть 2 из 2: трансмиттер

Измерительный прибор	Код документа
Proline 300	KA01226D

Техническое описание

Измерительный прибор	Код документа
Promag H 300	TI01223D

Описание параметров прибора

Измерительный прибор	Код документа
Promag 300	GP01051D

Дополнительная документация для различных приборов

Указания по технике безопасности

Содержание	Код документа
ATEX/IECEX Ex d/Ex de	XA01414D
ATEX/IECEX Ex ec	XA01514D
cCSAus XP	XA01515D
cCSAus Ex d/ Ex de	XA01516D
cCSAus Ex nA	XA01517D
INMETRO Ex d/Ex de	XA01518D
INMETRO Ex ec	XA01519D
NEPSI Ex d/Ex de	XA01520D
NEPSI Ex nA	XA01521D

Выносной дисплей и модуль управления DKX001



Содержание	Код документа
ATEX/IECEX Ex i	XA01494D
ATEX/IECEX Ex ec	XA01498D

Содержание	Код документа
cCSAus IS	XA01499D
cCSAus Ex nA	XA01513D
INMETRO Ex i	XA01500D
INMETRO Ex ec	XA01501D
NEPSI Ex i	XA01502D
NEPSI Ex nA	XA01503D

Специализированная документация

Содержание	Код документа
Информация о директиве по оборудованию, работающему под давлением	SD01614D
Руководство по функциональной безопасности	SD01740D
Выносной дисплей и рабочий модуль DKX001	SD01763D
Технология Heartbeat	SD01640D
Веб-сервер	SD01654D

Инструкции по монтажу

Содержание	Код документа
Инструкция по монтажу для комплектов запасных частей	 Обзор аксессуаров, доступных для заказа →  162

Алфавитный указатель

А

AMS Device Manager	72
Функционирование	72
Applicator	165

Д

DeviceCare	72
Файл описания прибора	73
DIP-переключатели	
см. Переключатель защиты от записи	

Е

ECC	113
---------------	-----

Ф

Field Communicator	
Функционирование	72
Field Communicator 475	72
Field Xpert	
Функционирование	70
Field Xpert SFX350	70
FieldCare	70
Пользовательский интерфейс	71
Установка соединения	71
Файл описания прибора	73
Функционирование	70

Н

HistoROM	115
--------------------	-----

И

ID производителя	73
ID типа прибора	73

С

SIL (функциональная безопасность)	187
SIMATIC PDM	72
Функционирование	72

W

W@M	159, 160
W@M Device Viewer	16, 160

А

Адаптация поведения диагностики	145
Адаптация сигнала состояния	146
Адаптеры	25
Активация защиты от записи	122
Аппаратная защита от записи	124
Архитектура системы	
Измерительная система	165
см. Конструкция измерительного прибора	

Б

Безопасность	10
Безопасность при эксплуатации	11
Безопасность продукции	12

Блокировка кнопок

Активация	60
Деактивация	60
Блокировка прибора, статус	125

В

Ввод в эксплуатацию	78
Конфигурирование измерительного прибора	79
Расширенная настройка	106
Версия прибора	73
Версия программного обеспечения	73, 158
Вес	
Транспортировка (примечания)	20
Вибрации	25
Виброустойчивость	176
Влияние	
Диапазон температур окружающей среды	176
Внутренняя очистка	159, 177
Возврат	160
Время отклика при измерении температуры	175
Вспомогательная документация	190
Вход	165
Вход HART	
Настройки	99
Входные прямые участки	24
Выравнивание потенциалов	38
Выход	168
Выходной сигнал	168
Выходные прямые участки	24

Г

Гальваническая изоляция	172
Герметичность под давлением	178
Главный электронный модуль	14

Д

Давление в системе	25
Данные для связи	74
Данные о версии для прибора	73
Дата изготовления	17, 18
Датчик	
Монтаж	27
Деактивация защиты от записи	122
Диагностика	
Символы	140
Диагностическая информация	
DeviceCare	144
FieldCare	144
Веб-браузер	143
Локальный дисплей	140
Меры по устранению ошибок	146
Обзор	146
Светодиодные индикаторы	139
Структура, описание	141, 144
Диагностическое сообщение	140
Диапазон измерения	165

- Диапазон температур
 Диапазон температуры окружающей среды для
 дисплея 182
 Температура хранения 20
 Диапазон температур окружающей среды 24
 Влияние 176
 Диапазон температур среды 177
 Диапазон температур хранения 176
 Дисплей
 см. Локальный дисплей
 Дисплей и модуль управления DKX001 183
 Дистанционное управление 184
 Документ
 Условные обозначения 6
 Функция 6
 Документация по прибору
 Дополнительная документация 8
 Доступ для записи 59
 Доступ для чтения 59
- З**
- Зависимости "давление/температура" 177
 Заводская табличка
 Датчик 18
 Преобразователь 17
 Задачи техобслуживания 159
 Замена уплотнений 159
 Замена
 Компоненты прибора 160
 Замена уплотнений 159
 Запасная часть 160
 Запасные части 160
 Зарегистрированные товарные знаки 9
 Защита настройки параметров 122
 Защита от записи
 С помощью кода доступа 122
 С помощью переключателя защиты от записи 124
 Заявление о соответствии 12
 Знак "C-tick" 187
 Значения измеряемой величины
 Измеряемый 165
 Расчетный 165
 см. Переменные процесса
 Значения параметров
 Входной сигнал состояния 83
 Двойной импульсный выход 103
 Импульсный/частотный/релейный выход 88
 Конфигурация ввода/вывода 82
 Релейный выход 102
 Токовый вход 84
 Токовый выход 85
- И**
- Идентификация измерительного прибора 16
 Измерения и испытания по прибору 159
 Измерительная система 165
 Измерительный прибор
 Включение 78
 Демонтаж 161
- Интеграция по протоколу связи 73
 Конфигурация 79
 Монтаж датчика 27
 Монтаж уплотнений 28
 Очистка с помощью скребков 159
 Приварные ниппели 27
 Установка колец заземления 28
 Переоборудование 160
 Подготовка к монтажу 26
 Подготовка к электрическому подключению 34
 Ремонт 160
 Структура 14
 Утилизация 161
 Инспекционный контроль
 Подключение 44
 Инструменты
 Для монтажа 26
 Транспортировка 20
 Электрическое подключение 31
 Инструменты для подключения 31
 Информация об этом документе 6
 Использование измерительного прибора
 Использование не по назначению 10
 Критичные случаи 10
 см. Назначение
 История событий 153
- К**
- Кабельные вводы
 Технические характеристики 174
 Кабельный ввод
 Степень защиты 44
 клеммы 174
 Код доступа 59
 Ошибка при вводе 59
 Код заказа 17, 18
 Код прямого доступа 50
 Компоненты прибора 14
 Контекстное меню
 Вызов 54
 Закрытие 54
 Пояснение 54
 Контрольный список
 Проверка после монтажа 30
 Проверка после подключения 44
- Л**
- Локальный дисплей 182
 Представление навигации 50
 см. В аварийном состоянии
 см. Диагностическое сообщение
 см. Основной экран
 Экран редактирования 52
- М**
- Максимальная погрешность измерения 174
 Маркировка CE 12, 187
 Маска ввода 52

Мастер	
Выход частотно-импульсный переключ.	88, 90, 93
Дисплей	95
Определение пустой трубы	99
Определить новый код доступа	117
Отсечение при низком расходе	97
Релейный выход 1 до n	102
Токовый вход	84
Токовый выход	85
Материалы	179
Меню	
Диагностика	152
Для конфигурации измерительного прибора	79
Для специфичной настройки	106
Настройка	80
Меню нижнего уровня	
Обзор	47
Переменные процесса	126
Список событий	153
Меню управления	
Меню, подменю	46
Подменю и роли пользователей	47
Структура	46
Меры по устранению ошибок	
Вызов	142
Замыкание	142
Место монтажа	22
Механические нагрузки	177
Монтаж	22
Монтажные инструменты	26
Монтажные размеры	24
Н	
Назначение	10
Назначение клемм	34
Назначение прав доступа к параметрам	
Доступ для записи	59
Доступ для чтения	59
Наименование прибора	
Датчик	18
Преобразователь	17
Направление потока	23
Напряжение питания	173
Наружная очистка	159
Настройки	
WLAN	114
Адаптация измерительного прибора к рабочим условиям процесса	131
Администрирование	117
Вход HART	99
Вход сигнала состояния	83
Двойной импульсный выход	103
Дополнительная настройка дисплея	109
Импульсный выход	88
Импульсный/частотный/релейный выход	88, 90
Конфигурация ввода/вывода	82
Локальный дисплей	95
Моделирование	118
Настройка сенсора	107
Обозначение прибора	80
Определение заполненности трубы (EPD)	99
Отсечение при низком расходе	97
Перезагрузка прибора	155
Релейный выход	93, 102
Сброс сумматора	131
Системные единицы измерения	80
Сумматор	107
Токовый вход	84
Токовый выход	85
Управление конфигурацией прибора	115
Функция очистки электродов (ЕСС)	113
Язык управления	78
Настройки параметров	
WLAN Settings (Подменю)	114
Администрирование (Подменю)	118
Веб-сервер (Подменю)	66
Вход (Подменю)	101
Входной сигнал состояния (Подменю)	83
Входной сигнал состояния 1 до n (Подменю)	128
Выход частотно-импульсный переключ. (Мастер)	
88,	90,
.	93
Выход частотно-импульсный переключ. 1 до n (Подменю)	130
Двойной импульсный выход (Подменю)	103, 131
Диагностика (Меню)	152
Дисплей (Мастер)	95
Дисплей (Подменю)	109
Единицы системы (Подменю)	80
Значение токового выхода 1 до n (Подменю)	129
Информация о приборе (Подменю)	156
Контур очистки электрода (ЕСС) (Подменю)	113
Конфигурация (Подменю)	100
Конфигурация Вв/Выв (Подменю)	82
Моделирование (Подменю)	118
Настройка (Меню)	80
Настройка сенсора (Подменю)	107
Определение пустой трубы (Мастер)	99
Определить новый код доступа (Мастер)	117
Отсечение при низком расходе (Мастер)	97
Пакетная конфигурация 1 до n (Подменю)	75
Переменные процесса (Подменю)	126
Регистрация данных (Подменю)	133
Резервное копирование конфигурации (Подменю)	115
Релейный выход 1 до n (Мастер)	102
Релейный выход 1 до n (Подменю)	130
Сбросить код доступа (Подменю)	118
Сумматор (Подменю)	127
Сумматор 1 до n (Подменю)	107
Токовый вход (Мастер)	84
Токовый вход 1 до n (Подменю)	128
Токовый выход (Мастер)	85
Управление сумматором (Подменю)	131
О	
Область индикации	
В представлении навигации	51
Для основного экрана	49

Область применения	
Остаточные риски	11
Окружающая среда	
Виброустойчивость	176
Диапазон температур окружающей среды	24
Механические нагрузки	177
Температура хранения	176
Ударопрочность	177
Опции управления	45
Ориентация (вертикальная, горизонтальная)	23
Основной экран	48
Отображение значений	
Для статуса блокировки	125
Отсечка при низком расходе	172
Очистка	
Внутренняя очистка	159
Наружная очистка	159
Очистка на месте (CIP)	177
П	
Пакетный режим	75
Параметры	
Ввод значения	58
Изменение	58
Параметры настройки WLAN	114
Переключатель защиты от записи	124
Перечень сообщений диагностики	152
Поведение диагностики	
Пояснение	141
Символы	141
Поворот дисплейного модуля	30
Поворот корпуса первичного преобразователя	29
Поворот корпуса электронного модуля	
см. Поворот корпуса первичного преобразователя	
Повторная калибровка	159
Повторяемость	175
Подготовка к монтажу	26
Подготовка к подключению	34
Подключение	
см. Электрическое подключение	
Подключение кабелей подачи напряжения	35
Подключение сигнальных кабелей	35
Подменю	
WLAN Settings	114
Администрирование	117, 118
Веб-сервер	66
Вход	101
Входной сигнал HART	99
Входной сигнал состояния	83
Входной сигнал состояния 1 до n	128
Входные значения	128
Выход частотно-импульсный переключ. 1 до n	130
Выходное значение	129
Двойной импульсный выход	103, 131
Дисплей	109
Единицы системы	80
Значение токового выхода 1 до n	129
Информация о приборе	156
Контур очистки электрода (ECC)	113
Конфигурация	100
Конфигурация Вв/Выв	82
Моделирование	118
Настройка сенсора	107
Пакетная конфигурация 1 до n	75
Переменные процесса	126
Расширенная настройка	106
Регистрация данных	133
Резервное копирование конфигурации	115
Релейный выход 1 до n	130
Сбросить код доступа	118
Сумматор	127
Сумматор 1 до n	107
Токовый вход 1 до n	128
Управление сумматором	131
Поиск и устранение неисправностей	
Общие	136
Пользовательский интерфейс	
Предыдущее событие диагностики	152
Текущее событие диагностики	152
Потеря давления	178
Потребление тока	174
Потребляемая мощность	174
Пределы расхода	178
Представление навигации	
В мастере	50
В подменю	50
Преобразователь	
Поворот дисплейного модуля	30
Поворот корпуса	29
Приемка	15
Приложение	165
Примеры подключения, выравнивание потенциалов	38
Принцип измерения	165
Принципы управления	47
Присоединения к процессу	181
Проверка	
Монтаж	30
Полученные изделия	15
Проверка после монтажа	78
Проверка после монтажа (контрольный список)	30
Проверка после подключения (контрольный список)	44
Проверка функционирования	78
Проводимость	177
Программное обеспечение	
Дата выпуска	73
Исполнение	73
Просмотр журналов данных	133
Протокол HART	
Измеряемые величины	74
Переменные прибора	74
Прямой доступ	56
Путь навигации (представление навигации)	50
Р	
Рабочий диапазон измерения расхода	166

Размеры для монтажа	
см. Монтажные размеры	
Расширенный код заказа	
Датчик	18
Преобразователь	17
Регистрация данных	133
Редактор текста	52
Редактор чисел	52
Рекомендация	
см. Текстовая справка	
Релейный выход	170
Ремонт	160
Указания	160
Ремонт прибора	160
Роли пользователей	47
С	
Санитарная совместимость	187
Сбой питания	174
Серийный номер	17, 18
Сертификаты	187
Сертификаты в области радиосвязи	187
Сертификаты на взрывозащищенное исполнение	187
Сертификация HART	187
Сигнал при сбое	171
Сигналы состояния	140, 143
Символы	
В редакторе текста и чисел	52
В строке состояния локального дисплея	48
Для блокировки	48
Для измеряемой величины	49
Для корректировки	52
Для мастера	51
Для меню	51
Для номера канала измерения	49
Для параметров	51
Для поведения диагностики	48
Для подменю	51
Для связи	48
Для сигнала состояния	48
Системная интеграция	73
Служба поддержки Endress+Hauser	
Ремонт	160
Техобслуживание	159
Соблюдайте местные нормы в отношении	
электроподключения	34
Соединительный кабель	31
Сообщения об ошибках	
см. Диагностические сообщения	
Специальные инструкции по подключению	40
Спецификация измерительной трубы	179
Список событий	153
Спускная труба	22
Стандартные рабочие условия	174
Стандарты и директивы	188
Степень защиты	44, 176
Стерилизация на месте (SIP)	177
Строка состояния	
В представлении навигации	50
Для основного экрана	48
Структура	
Измерительный прибор	14
Меню управления	46
Сумматор	
Конфигурация	107
Т	
Текстовая справка	
Вызов	57
Закрытие	57
Пояснение	57
Температура хранения	20
Техника безопасности на рабочем месте	11
Технические данные, обзор	165
Технологические условия	
Герметичность под давлением	178
Потеря давления	178
Пределы расхода	178
Проводимость	177
Температура жидкости	177
Точностные характеристики	174
Транспортировка измерительного прибора	20
Требования к монтажу	
Монтажные размеры	24
Требования к работе персонала	10
У	
Ударопрочность	177
Управление конфигурацией прибора	115
Условия монтажа	
Адаптеры	25
Вибрации	25
Входные и выходные прямые участки	24
Давление в системе	25
Место монтажа	22
Ориентация	23
Спускная труба	22
Частично заполненная труба	23
Условия хранения	20
Установка кода доступа	122, 123
Установка языка управления	78
Установленные электроды	181
Утилизация	161
Утилизация упаковки	22
Ф	
Файлы описания прибора	73
Фильтрация журнала событий	154
Функции	
AMS Device Manager	72
Field Communicator	72
Field Communicator 475	72
Field Xpert	70
SIMATIC PDM	72
см. Параметры	
Функциональная безопасность (SIL)	187
Функциональные кнопки	
см. Элементы управления	

Функция документа 6

Ч

Частично заполненная труба 23

Чтение измеренных значений 125

Ш

Шероховатость поверхности 181

Э

Эксплуатация 125

Электрическое подключение

Bluetooth-модем VIATOR 67

Commubox FXA195 (USB) 67

Field Communicator 475 67

Field Xpert SFX350/SFX370 67

Веб-сервер 68

Измерительный прибор 31

Интерфейс WLAN 68

Компьютер с веб-браузером (например, Internet Explorer) 67

Степень защиты 44

Управляющая программа (например, FieldCare, AMS Device Manager, SIMATIC PDM) 67

Управляющие программы

По протоколу HART 67

Посредством интерфейса WLAN 68

Через сервисный интерфейс (CDI-RJ45) 68

Электромагнитная совместимость 177

Электронный модуль 14

Элементы управления 53, 141

Я

Языки, возможности использования для

управления 182

www.addresses.endress.com
